

ИННОВАЦИОННЫЕ
СИСТЕМЫ
ВОДОСНАБЖЕНИЯ
И ОТОПЛЕНИЯ



СИСТЕМА **KAN-therm**

Каталог

RU 03/2016



ТЕХНОЛОГИЯ УСПЕХА



ISO 9001

Оглавление

СИСТЕМА KAN-therm Push/Push Platinum.....	5
СИСТЕМА KAN-therm Press/KAN-therm Press LBP	31
СИСТЕМА KAN-therm PP	55
СИСТЕМА KAN-therm - коллекторные группы, шкафы и дополнительные элементы....	71
СИСТЕМА KAN-therm Steel	93
СИСТЕМА KAN-therm Inox.....	113
Теплый пол в Системе KAN-therm	133
СИСТЕМА KAN-therm - перечень кодов артикулов.....	157

Настоящая торговая информация действительна с 1 марта 2016 г.
Предыдущие издания теряют свою актуальность от вышеуказанной даты.
KAN Sp. z o.o. оставляет за собой право на внесение изменений в любое время.

© Авторские права принадлежат KAN Sp. z o.o. Все права защищены. Текст, изображения, графика и их композиционное размещение в изданиях KAN Sp. z o.o. являются объектами авторского права.

СИСТЕМА KAN-therm

Push

Система KAN-therm Push уже свыше 25 лет безотказно работает в самых престижных зданиях и в элитных жилых комплексах в России и по всей Европе



* по сравнению с установочными системами с большим диаметром диаметра

на
30%
БОЛЬШЕ
ПОТОК*



Эстетичность и комфорт

Трубы и фитинги могут скрываться в строительных конструкциях (стенах, полах), благодаря чему они не влияют на общий вид помещений. Конструкция фитингов, а также техника соединений значительно снижает риск возникновения шумов в системе, что способствует улучшению акустических характеристик всей системы – подтверждено испытаниями.

Проверенное качество

Система KAN-therm Push – это более 30 миллионов смонтированных и действующих безаварийно соединений. Ежедневно и незаметно обеспечивает тепло, гарантируя комфорт для наших родных и близких.

KAN-therm T50

Высокая долговечность Системы подтверждена сверхтребовательным тестом KAN-therm T50. Система подвергается воздействию постоянного высокого давления и резко изменяющейся экстремальной температуры, благодаря чему моделируется 50-летний срок эксплуатации системы.

Гарантия

Высокое качество элементов, долговечность и надежность – это главные факторы, влияющие на срок гарантии. Система KAN-therm Push, одна из немногих систем на рынке, на которую распространяется гарантия сроком до 15 лет (для Системы KAN-therm Push Platinum). Дополнительным обеспечением этой гарантии является страховой полис ОС, оформленный на сумму 30 миллионов злотых.



ТЕХНОЛОГИЯ УСПЕХА



www.kan.ru

ISO 9001

Технология PUSH & SEAL

Уникальная и единственная в своем роде техника соединения трубы с фитингом - без o-ring-ов! Она заключается в достижении 100% герметичности соединения без использования дополнительных уплотнений типа o-ring в конструкции фитинга.

Безопасная конструкция

Долговременная герметичность и механическая прочность благодаря специальной конструкции штуцера и 4-точечному уплотнению.

Лучшая акустика

Низкий риск возникновения шума в системе - оборудование, смонтированное в Системе KAN-therm Push, соответствует акустическим требованиям нормы PN-87/B-02151/02 „Строительная акустика. Защита от шума помещений в зданиях”.

Гигиена

Конструкция соединения исключает образование „мертвых зон”, способствующих развитию бактерий рода Legionella.

Максимальный поток

Специальная конструкция штуцера фитинга и уникальная техника монтажа типа PUSH минимизирует заужение прохода в месте соединения трубы с фитингом.

Лучшая гидравлика

По сравнению с трубопроводными системами с большим заужением диаметра в месте соединения (например, системы типа „Press”), Система KAN-therm Push обеспечивает значительное уменьшение местных сопротивлений потоку, а также гарантирует экономию затрат, связанных с монтажом и эксплуатацией инженерных систем.

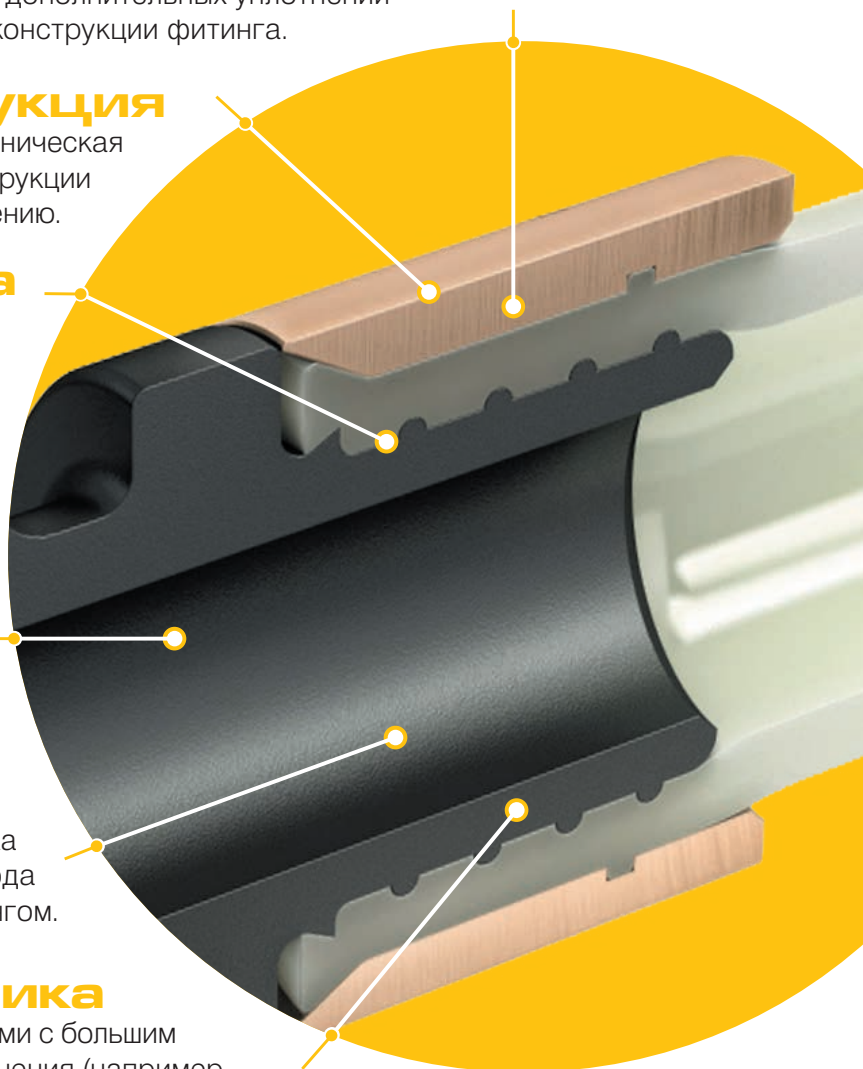

ТЕХНОЛОГИЯ УСПЕХА



СИСТЕМА **KAN-therm**

**Незамерзающий
садовый кран DN15**



SYSTEM
KAN-therm

НЕ ЗАМЕРЗАЕТ
НОВИНКА
кран
для полива
сада



Удобство и безопасность

Садовый кран с защитой от замерзания

- Благодаря уникальной конструкции, кран защищен от разрыва при воздействии низких температур.
- Кран сертифицирован DVGW и имеет польский гигиенический сертификат PZH.
- Эстетичный никелированный маховик в любой момент можно заменить ключом с защитой от кражи воды.

ТЕХНОЛОГИЯ УСПЕХА



www.kan.ru

ISO 9001

Предназначение - для питьевой воды и подачи воды для полива

Устойчивый к замерзанию садовый кран DN15 может применяться в системах питьевого водоснабжения и должен монтироваться в наружных стенах, толщиной от 100 до 478 мм. Оснащен штуцером с резьбой $\frac{3}{4}$ " для подсоединения поливочного шланга.

Кран имеет встроенное приспособление спуска воды, которое гарантирует слив воды независимо от времени года, даже при подключенном шланге. Кран легко монтируется, благодаря встроенному самозащелкивающемуся соединению „click”. В комплект входят маховик и ключ с защитой.

Преимущества:

- Компактность
- Установка для стен толщиной от 100 до 478 мм
- Возможность подгонки длины
- Простой монтаж, благодаря встроенному самозащелкивающемуся соединению „click”
- Гарантированная защита от замерзания, даже с присоединенным поливочным шлангом
- Встроенный обратный клапан с защитой от повторного подсоса воды
- Обслуживание с помощью маховика или ключа с защитой
- Устойчив к коррозии
- Сертификаты DVGW и PZH

Материалы:

Корпус:	Хромированная латунь
Маховик:	Хромированный сплав цинка
Ключ + насадка:	Полиамид, армированный стекловолокном
Трубка:	Медь
Внутренняя трубка:	Медь
Фланец:	Полиамид, армированный стекловолокном
O-ring прокладка:	EPDM

Технические данные:

Внутреннее соединение - $\frac{1}{2}$ "

Наружное соединение - $\frac{3}{4}$ "

Максимальное давление - PN10

Сертификаты:

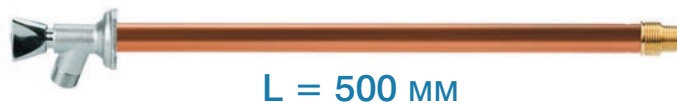

L = 500 мм

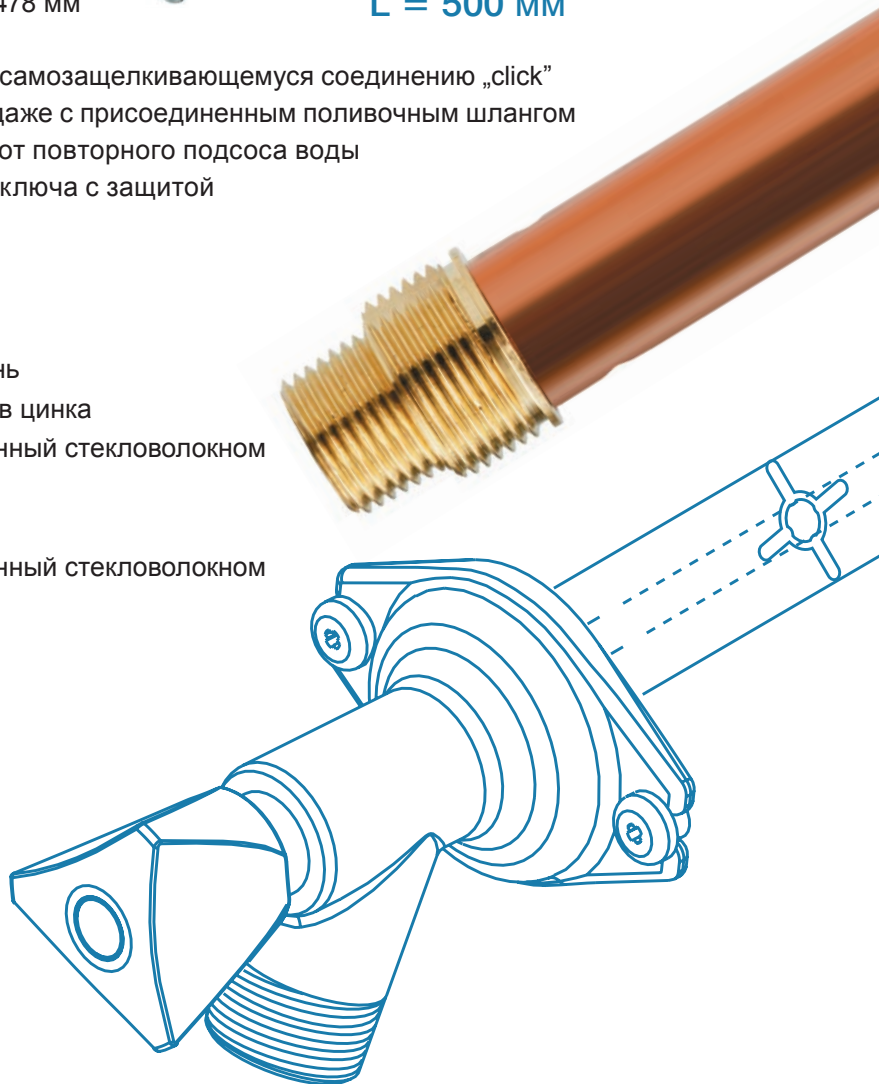

Ø 12-32 mm



СИСТЕМА **KAN-therm**

Push Push Platinum

Надежность и долговечность
для вашего дома



ТЕХНОЛОГИЯ УСПЕХА



ISO 9001

Оглавление

Система KAN-therm Push/Push Platinum - общая информация.....	7
Система KAN-therm Push/Push Platinum - ассортимент.....	8
Система KAN-therm Push.....	18
Система KAN-therm Push - свинчиваемые соединения.....	19
Инструмент для соединений Push.....	25

Система **KAN-therm Push/Platinum** - общая информация

Система PE-RT KAN-therm Push/Platinum - это комплексная инсталляционная система, состоящая из полиэтиленовых труб PE-Xc, PE-RT и PE-Xc/Al/PE-HD Platinum, а также фасонных изделий из полимера PPSU или латуни в диапазоне диаметров Ø12-32 мм.

Соединение Push выполняется путем вставки соединителя в расширенный конец трубы, а затем натягивания латунного кольца с помощью ручного или гидравлического пресса. Эта техника не требует дополнительного уплотнения, гарантирует идеальную герметичность и прочность системы.

Система предназначена для внутреннего оборудования холодного и горячего водоснабжения и водяного отопления.

Система KAN-therm Push/Platinum характеризуется рядом достоинств:

- эксплуатационная долговечность свыше 50-ти лет,
- стойкость к "зарастанию" труб котловым камнем,
- нечувствительность к гидравлическим ударам,
- высокая гладкость внутренней поверхности,
- микробиологическая и физиологическая нейтральность в системах питьевого водоснабжения,
- материалы дружелюбны к окружающей среде,
- быстрый и несложный монтаж,
- малый вес,
- возможность замоноличивания соединений в строительных конструкциях,
- эффективная защита от диффузии кислорода,
- единая система фитингов.

Система **KAN-therm** Push/Push Platinum

- ассортимент

труба многослойная PE-Xc/Al/PE-HD Push Platinum для системы ц.о., холодного и горячего водоснабжения

ГРУППА: С

Размер	*	Код арт.	Кол. м в бухте/в палете	Ед.	Цена €/Ед.
14×2		0.1420	200/3000	м	2,42
18×2,5		0.1825	200/3000	м	2,82
25×3,5		0.2535	50/750	м	6,14
32×4,4		0.3244	25/375	м	10,86



труба PE-Xc с антидиффузионной защитой для системы ц.о., холодного и горячего водоснабжения

ГРУППА: С

Размер	*	Код арт.	Кол. м в бухте/в палете	Ед.	Цена €/Ед.
12×2		0.2144	200/4000	м	1,38
14×2		0.2145	200/4000	м	1,48
18×2		0.2148	200/3000	м	1,94
18×2,5		0.9119	200/3000	м	1,94
25×3,5		0.9127	50/1000	м	3,60
32×4,4		0.9133	25/500	м	5,00



труба PE-Xc с антидиффузионной защитой в отрезках для системы ц.о., холодного и горячего водоснабжения

ГРУППА: С

Размер	*	Код арт.	Кол. м в бухте/в палете	Ед.	Цена €/Ед.
32×4,4		0.9135	5/50	м	5,00



труба PE-RT с антидиффузионной защитой для системы ц.о., холодного и горячего водоснабжения

ГРУППА: С

Размер	*	Код арт.	Кол. м в бухте/в палете	Ед.	Цена €/Ед.
12×2		0.2174	200/4000	м	1,02
14×2		0.2175	200/4000	м	1,12
18×2		0.2178	200/3000	м	1,48
18×2,5		0.2177	200/3000	м	1,48
25×3,5		0.9226	50/1000	м	2,60
32×4,4		0.9228	25/500	м	3,92

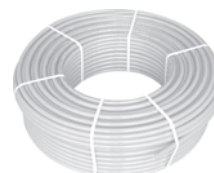

труба защитная гофрированная (пешель) - синяя

ГРУППА: А

Размер	Размер наружный	*	Код арт.	Кол. м в бухте	Ед.	Цена €/Ед.
12-14	23		1904N	100	бухты	31,12
16-18	25		1900N	50	бухты	17,50
20	28		1906N	50	бухты	21,40
25-26	35		1901N	50	бухты	33,06
32	43		1908N	50	бухты	50,56
40	50		1910N	25	бухты	36,96



Внимание: Применять для холодного и горячего водоснабжения, а также центрального отопления в качестве защитной трубы при заливке трубопроводов в бетон.

* по запросу - срок поставки до 4 недель

** по специальному заказу

*** элементы доступны до исчерпания запасов

труба защитная гофрированная (пешель) - красная

ГРУППА: А

Размер	Размер наружный	*	Код арт.	Кол. м. в бухте	Ед.	Цена €/Ед.
12-14	23		1904С	100	бухты	31,12
16-18	25		1900С	50	бухты	17,50
20	28		1906С	50	бухты	21,40
25-26	35		1901С	50	бухты	33,06
32	43		1908С	50	бухты	50,56
40	50		1910С	25	бухты	36,96

Внимание: Применять для холодного и горячего водоснабжения, а также центрального отопления в качестве защитной трубы при заливке трубопроводов в бетон.



трубная теплоизоляция с полимерной защитной пленкой (толщина изоляции 6 мм)

ГРУППА: А

Размер	*	Код арт.	Кол-во метр. в отрезке	Ед.	Цена €/Ед.
12 красная		OTUC6M12-2	2	шт.	по запросу
12 синяя		OTUN6M12-2	2	шт.	по запросу
15 красная		OTUC6M15-2	2	шт.	0,52
15 синяя		OTUN6M15-2	2	шт.	0,52
18 красная		OTUC6M18-2	2	шт.	0,68
18 синяя		OTUN6M18-2	2	шт.	0,68
22 красная		OTUC6M22-2	2	шт.	0,68
22 синяя		OTUN6M22-2	2	шт.	0,68
28 красная		OTUC6M28-2	2	шт.	0,88
28 синяя		OTUN6M28-2	2	шт.	0,88
35 красная		OTUC6M35-2	2	шт.	0,94
35 синяя		OTUN6M35-2	2	шт.	0,94
12 красная		OTUC6M12	10	шт.	2,92
12 синяя		OTUN6M12	10	шт.	2,92
15 красная		OTUC6M15	10	шт.	2,92
15 синяя		OTUN6M15	10	шт.	2,92
18 красная		OTUC6M18	10	шт.	3,26
18 синяя		OTUN6M18	10	шт.	3,26
22 красная		OTUC6M22	10	шт.	3,62
22 синяя		OTUN6M22	10	шт.	3,62
28 красная		OTUC6M28	10	шт.	3,98
28 синяя		OTUN6M28	10	шт.	3,98
35 красная		OTUC6M35	10	шт.	4,68
35 синяя		OTUN6M35	10	шт.	4,68

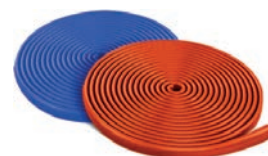

кольцо латунное натяжное Push

ГРУППА: А

Размер	*	Код арт.	Кол. шт. в пакете/коробке	Ед.	Цена €/Ед.
12×2А		9014.490	50/700	шт.	0,70
14×2А		9006.01	50/700	шт.	0,74
18×2А/18×2,5А		9001.80	50/500	шт.	0,82
25×3,5А		9006.78	20/200	шт.	1,44
32×4,4А		9019.07	10/100	шт.	2,72



* по запросу - срок поставки до 4 недель

** по специальному заказу

*** элементы доступны до исчерпания запасов

соединитель двухсторонний PPSU Push**ГРУППА: А**

Размер	*	Код арт.	Кол. шт. в пакете/коробке	Ед.	Цена €/Ед.
14×2 / 14×2		9019.23	20/200	шт.	2,26
18×2,5 / 14×2		9019.27	20/200	шт.	2,92
18×2,5 / 18×2,5		9019.26	20/160	шт.	2,68
18×2 / 14×2		9019.25	20/200	шт.	2,92
18×2 / 18×2		9019.24	20/160	шт.	2,80
25×3,5 / 18×2		9019.29	10/100	шт.	3,17
25×3,5 / 18×2,5		9019.30	10/100	шт.	3,17
25×3,5 / 25×3,5		9019.28	10/100	шт.	4,19

**соединитель двухсторонний латунный Push****ГРУППА: А**

Размер	*	Код арт.	Кол. шт. в пакете/коробке	Ед.	Цена €/Ед.
12×2 / 12×2		9014.610	50/700	шт.	2,20
14×2 / 12×2		9016.250	50/500	шт.	2,49
18×2,5 / 12×2		9006.04	20/400	шт.	2,43
18×2 / 12×2		9016.260	20/400	шт.	2,57
32×4,4 / 25×3,5		9019.120	5/70	шт.	10,30
32×4,4 / 32×4,4		9019.050	5/60	шт.	11,38

* по специальному заказ (поставка в течение 4 недель)

**соединитель латунный Push - сервисный элемент****ГРУППА: А**

Размер	*	Код арт.	Кол. шт. в пакете/коробке	Ед.	Цена €/Ед.
18×2 / 18×2,5		9006.12KPL	1/50	шт.	4,04

Внимание:

В комплекте с соединителем идут 2 натяжных кольца KAN-therm Push 18 мм (арт. 9001.80)



тройник PPSU Push
ГРУППА: А

Размер	*	Код арт.	Кол. шт. в пакете/коробке	Ед.	Цена €/Ед.
12×2 / 12×2 / 12×2		9014.650	20/200	шт.	3,40
14×2 / 12×2 / 12×2		9014.570	20/200	шт.	3,48
14×2 / 12×2 / 14×2		9014.560	20/200	шт.	3,62
14×2 / 14×2 / 14×2		9018.250	10/100	шт.	2,89
14×2 / 18×2 / 14×2		9018.700	10/100	шт.	3,80
14×2 / 18×2,5 / 14×2		9018.650	10/100	шт.	3,77
18×2,5 / 14×2 / 14×2		9018.730	10/80	шт.	3,88
18×2,5 / 14×2 / 18×2,5		9018.720	10/80	шт.	4,02
18×2,5 / 18×2,5 / 18×2,5		9018.020	10/80	шт.	3,43
18×2,5 / 25×3,5 / 18×2,5		9018.240	5/40	шт.	4,62
18×2 / 14×2 / 14×2		9018.220	10/80	шт.	3,88
18×2 / 14×2 / 18×2		9018.210	10/80	шт.	4,02
18×2 / 18×2 / 18×2		9018.010	10/80	шт.	3,43
18×2 / 25×3,5 / 18×2		9018.230	5/40	шт.	4,92
25×3,5 / 14×2 / 18×2		9018.750	5/40	шт.	4,50
25×3,5 / 14×2 / 18×2,5		9018.760	5/40	шт.	4,50
25×3,5 / 14×2 / 25×3,5		9018.740	5/40	шт.	4,66
25×3,5 / 18×2,5 / 18×2,5		9018.070	5/40	шт.	4,62
25×3,5 / 18×2,5 / 25×3,5		9018.080	5/40	шт.	4,66
25×3,5 / 18×2 / 18×2		9018.050	5/40	шт.	4,62
25×3,5 / 18×2 / 25×3,5		9018.060	5/40	шт.	4,66
25×3,5 / 25×3,5 / 25×3,5		9018.030	5/40	шт.	6,09
32×4,4 / 18×2,5 / 25×3,5		9018.510	2/20	шт.	12,44
32×4,4 / 18×2,5 / 32×4,4		9018.530	2/20	шт.	12,44
32×4,4 / 18×2 / 25×3,5		9018.540	2/20	шт.	12,44
32×4,4 / 18×2 / 32×4,4		9018.550	2/20	шт.	12,44
32×4,4 / 25×3,5 / 25×3,5		9018.500	2/20	шт.	12,44
32×4,4 / 25×3,5 / 32×4,4		9018.520	2/20	шт.	12,44
32×4,4 / 32×4,4 / 32×4,4		9018.69	2/20	шт.	13,62

тройник латунный Push
ГРУППА: А

Размер	*	Код арт.	Кол. шт. в пакете/коробке	Ед.	Цена €/Ед.
18×2,5 / 12×2 / 12×2		9013.580	10/120	шт.	4,13
18×2,5 / 12×2 / 14×2		9013.660	10/120	шт.	4,53
18×2,5 / 12×2 / 18×2,5		9013.620	10/120	шт.	4,53
18×2,5 / 18×2,5 / 14×2		9013.73	10/120	шт.	5,30
18×2 / 12×2 / 12×2		9013.570	10/120	шт.	3,94
18×2 / 12×2 / 14×2		9013.640	10/120	шт.	4,26
18×2 / 12×2 / 18×2		9013.600	10/120	шт.	3,70
18×2 / 18×2 / 14×2		9013.70	10/100	шт.	5,30
25×3,5/12×2/18×2,0		9013.36	5/60	шт.	4,09
25×3,5/12×2/18×2,5		9013.38	5/60	шт.	4,62
25×3,5/12×2/25×3,5		9013.40	5/60	шт.	4,28
25×3,5 / 32×4,4 / 25×3,5		9013.72	2/20	шт.	14,09
32×4,4 / 14×2 / 32×4,4		9006.680	2/20	шт.	15,09



* по запросу - срок поставки до 4 недель

** по специальному заказу

*** элементы доступны до исчерпания запасов

отвод PPSU Push

ГРУППА: А

Размер	*	Код арт.	Кол. шт. в пакете/коробке	Ед.	Цена €/Ед.
14×2 / 14×2		9018.170	20/300	шт.	2,38
18×2 / 18×2		9018.180	20/160	шт.	2,77
18×2,5 / 18×2,5		9018.190	20/160	шт.	2,77
25×3,5 / 25×3,5		9018.200	5/60	шт.	4,40
32×4,4 / 32×4,4		9018.560	5/30	шт.	11,47



отвод латунный Push

ГРУППА: А

Размер	*	Код арт.	Кол. шт. в пакете/коробке	Ед.	Цена €/Ед.
12×2/12×2		9006.09	20/400	шт.	2,17



тройник латунный обводной Push

ГРУППА: А

Размер	*	Код арт.	Кол. шт. в пакете/коробке.	Ед.	Цена €/Ед.
18×2 / 18×2 / 18×2		9019.33	1/6	шт.	44,60
18×2 / 14×2 / 14×2		9019.34	1/6	шт.	40,24
18×2 / 14×2 / 18×2		9019.35	1/6	шт.	42,45
14×2 / 14×2 / 18×2		9019.36	1/6	шт.	40,24
14×2 / 14×2 / 14×2		9019.32	1/6	шт.	38,09



Внимание:

Тройник обводной Push - версия никелированная

заглушка латунная Push

ГРУППА: А

Размер	*	Код арт.	Кол. шт. в пакете/коробке.	Ед.	Цена €/Ед.
12×2		9019.39	50/500	шт.	3,06
14×2		9019.40	50/500	шт.	3,19
18×2		9019.41	20/200	шт.	3,30
18×2,5		9019.42	20/200	шт.	3,30
25×3,5		9019.43	10/150	шт.	4,53
32×4,4		9019.44	5/60	шт.	11,73



элемент для подключения к отопительному прибору, из многослойной трубы, L_{min} = 500 мм

ГРУППА: А

Размер	*	Код арт.	Кол. шт. в пакете/коробке	Ед.	Цена €/Ед.
16×2 / 14×2		9027.160	50	шт.	5,34
16×2 / 18×2		9027.170	50	шт.	5,41
16×2 / 18×2,5		9027.180	50	шт.	5,41

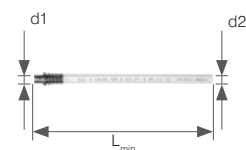

* по запросу - срок поставки до 4 недель

** по специальному заказу

*** элементы доступны до исчерпания запасов

отвод латунный Push, с трубкой Cu Ø15 с кронштейном - элемент никелированный

ГРУППА: А

Размер	*	Код арт.	Кол. шт. в пакете/коробке	Ед.	Цена €/Ед.
12×2 L _{min} = 210 мм		9016.230	60	шт.	8,47
12×2 L _{min} = 300 мм		9016.110	50	шт.	9,94
12×2 L _{min} = 750 мм		9016.27	25	шт.	17,51
14×2 L _{min} = 210 мм		9014.450	60	шт.	9,41
14×2 L _{min} = 300 мм		9016.000	50	шт.	9,94
14×2 L _{min} = 750 мм		9016.010	25	шт.	17,64
18×2 L _{min} = 210 мм		9014.470	60	шт.	9,53
18×2 L _{min} = 300 мм		9016.580	60	шт.	10,02
18×2 L _{min} = 750 мм		9016.590	25	шт.	17,68
18×2,5 L _{min} = 210 мм		9015.230	60	шт.	9,53
18×2,5 L _{min} = 300 мм		9016.020	40	шт.	10,02
18×2,5 L _{min} = 750 мм		9016.030	25	шт.	17,68

Внимание:

Варианты подключения фасонных изделий с никелированными трубками с любыми видами арматуры описаны в технической части каталога - „Свинчиваемые соединения для труб PE-RT и PE-Xc - Ø12-32 мм“.

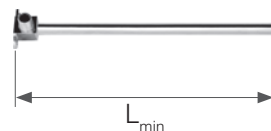

отвод латунный Push, спаренный, с трубкой Cu Ø15 с кронштейном - элемент никелированный

ГРУППА: А

Размер	*	Код арт.	Кол. шт. в пакете/коробке.	Ед.	Цена €/Ед.
12×2 L _{min} = 200 мм		9016.240	20	шт.	19,49
14×2 L _{min} = 200 мм		9014.460	20	шт.	21,68
14×2 L _{min} = 300 мм		9015.250	15	шт.	23,92
18×2 L _{min} = 200 мм		9014.480	20	шт.	21,68
18×2 L _{min} = 300 мм		9015.260	15	шт.	23,92
18×2,5 L _{min} = 200 мм		9015.240	20	шт.	21,68
18×2,5 L _{min} = 300 мм		9015.270	10	шт.	22,79

Внимание:

Трубки (по длине) обрезать с помощью минирезака.

Варианты подключения фасонных изделий с никелированными трубками с любыми видами арматуры описаны в технической части каталога - „Свинчиваемые соединения для труб PE-RT и PE-Xc - Ø12-32 мм“.

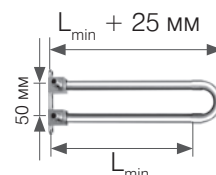

тройник латунный Push с трубкой Cu Ø15, никелированный, L_{min} = 300 мм

ГРУППА: А

Размер d1/d2	*	Код арт.	Кол. шт. в упаковке	Ед.	Цена €/Ед.
12×2 / 12×2		9013.49	50	шт.	9,82
14×2 / 14×2		9013.14	50	шт.	9,83
18×2 / 18×2		9001.770	50	шт.	10,87
18×2,5 / 18×2,5		9006.310	50	шт.	10,87
25×3,5 / 25×3,5		9003.700	40	шт.	12,24
32×4,4 / 32×4,4		9019.150	25	шт.	18,79

Внимание:

Все фасонные изделия в никелированном исполнении. При подключении отопительных приборов с помощью редукционных тройников необходимо применять комплект, состоящий из тройника левого и правого. Идентификация редукционного тройника, например, правого, состоит в том, что если смотреть со стороны большего диаметра, то изгиб медной трубки будет направлен вправо. На рисунке показан редукционный тройник левый.

Варианты подключения фасонных изделий с никелированными трубками с любыми видами арматуры описаны в технической части каталога - „Свинчиваемые соединения для труб PE-RT и PE-Xc - Ø12-32 мм“.

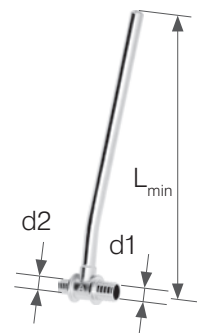

* по запросу - срок поставки до 4 недель

** по специальному заказу

*** элементы доступны до исчерпания запасов

тройник латунный Push с трубкой Cu Ø15, никелированный,
L_{min} = 300 мм, редуцирующий

ГРУППА: А

Размер d1/d2	*	Код арт.	Кол. шт. в упаковке	Ед.	Цена €/Ед.
14×2 / 12×2 лев.		9013.480	50	шт.	10,58
14×2 / 12×2 прав.		9013.470	50	шт.	10,58
18×2 / 14×2 лев.		9013.16	60	шт.	9,94
18×2 / 14×2 прав.		9013.17	50	шт.	9,94
18×2,5 / 12×2 лев.		9013.560	25	шт.	9,32
18×2,5 / 12×2 прав.		9013.550	25	шт.	9,32
18×2,5 / 14×2 лев.		9013.500	50	шт.	9,94
18×2,5 / 14×2 прав.		9013.510	50	шт.	9,94
25×3,5 / 18×2 лев.		9003.130	40	шт.	12,15
25×3,5 / 18×2 прав.		9003.720	40	шт.	12,15
25×3,5 / 18×2,5 лев.		9013.270	40	шт.	12,15
25×3,5 / 18×2,5 прав.		9013.280	40	шт.	12,15
32×4,4 / 25×3,5 лев.		9019.090	30	шт.	18,07
32×4,4 / 25×3,5 прав.		9019.100	30	шт.	18,07

Внимание:

Все фасонные изделия в никелированном исполнении. При подключении отопительных приборов с помощью редуцирующих тройников необходимо применять комплект, состоящий из тройника левого и правого. Идентификация редуцирующего тройника, например, правого, состоит в том, что если смотреть со стороны большего диаметра, то изгиб медной трубки будет направлен вправо. На рисунке показан редуцирующий тройник левый.

Варианты подключения фасонных изделий с никелированными трубками с любыми видами арматуры описаны в технической части каталога - „Свинчиваемые соединения для труб PE-RT и PE-Xc - Ø12-32 мм“.

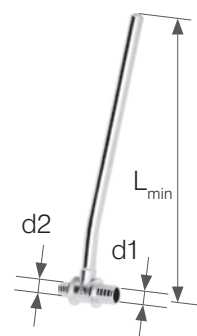

тройник латунный Push с трубкой Cu Ø15, никелированный,
L_{min} = 750 мм

ГРУППА: А

Размер d1/d2	*	Код арт.	Кол. шт. в упаковке	Ед.	Цена €/Ед.
12×2 / 12×2		9013.13	25	шт.	18,41
14×2 / 14×2		9013.15	25	шт.	18,47
18×2 / 18×2		9001.830	25	шт.	18,96
18×2,5 / 18×2,5		9006.320	25	шт.	18,96
25×3,5 / 25×3,5		9003.710	15	шт.	20,15
32×4,4 / 32×4,4		9019.160	10	шт.	25,66

Внимание:

Все фасонные изделия в никелированном исполнении. При подключении отопительных приборов с помощью редуцирующих тройников необходимо применять комплект, состоящий из тройника левого и правого. Идентификация редуцирующего тройника, например, правого, состоит в том, что если смотреть со стороны большего диаметра, то изгиб медной трубки будет направлен вправо. На рисунке показан редуцирующий тройник левый.

Варианты подключения фасонных изделий с никелированными трубками с любыми видами арматуры описаны в технической части каталога - „Свинчиваемые соединения для труб PE-RT и PE-Xc - Ø12-32 мм“.

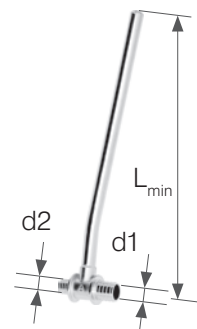

* по запросу - срок поставки до 4 недель

** по специальному заказу

*** элементы доступны до исчерпания запасов

**тройник латунный Push с трубкой Cu Ø15, никелированный,
L_{min} = 750 мм, редуционный**

ГРУППА: А

Размер d1/d2	*	Код арт.	Кол. шт. в упаковке	Ед.	Цена €/Ед.
14×2 / 12×2 лев.		9013.460	25	шт.	18,51
14×2 / 12×2 прав.		9013.440	25	шт.	18,51
18×2 / 14×2 лев.		9013.18	25	шт.	18,60
18×2 / 14×2 прав.		9013.19	25	шт.	18,60
18×2,5 / 14×2 лев.		9013.520	25	шт.	18,60
18×2,5 / 14×2 прав.		9013.530	25	шт.	18,60
25×3,5 / 18×2 лев.		9003.140	20	шт.	19,79
25×3,5 / 18×2 прав.		9003.730	20	шт.	19,79
25×3,5 / 18×2,5 лев.		9013.290	20	шт.	19,79
25×3,5 / 18×2,5 прав.		9013.300	20	шт.	19,79
32×4,4 / 25×3,5 лев.		9019.110	15	шт.	25,05
32×4,4 / 25×3,5 прав.		9019.140	15	шт.	25,05

Внимание:

Все фасонные изделия в никелированном исполнении. При подключении отопительных приборов с помощью редуционных тройников необходимо применять комплект, состоящий из тройника левого и правого. Идентификация редуционного тройника, например, правого, состоит в том, что если смотреть со стороны большего диаметра, то изгиб медной трубки будет направлен вправо. На рисунке показан редуционный тройник левый. Варианты подключения фасонных изделий с никелированными трубками с любыми видами арматуры описаны в технической части каталога - „Свинчиваемые соединения для труб PE-RT и PE-Xc - Ø12-32 мм“.

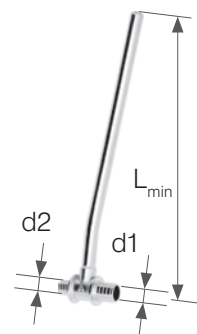

универсальный соединитель на медную трубку

ГРУППА: А

Размер	*	Код арт.	Кол. шт. в пакете/коробке.	Ед.	Цена €/Ед.
Ø15 G¾"		9023.10	15/150	шт.	3,58

Внимание:

Универсальный соединитель позволяет подключить металлические трубы (медные, медные никелированные, трубы Систем KAN-therm Steel и Inox) диаметром 15 мм. Новая конструкция позволяет многократное использование соединителя.



гайка и втулка зажимная для медной трубки

ГРУППА: А

Размер	*	Код арт.	Кол. шт. в пакете/коробке	Ед.	Цена €/Ед.
Ø15 G¾"		K-609010	20/300	шт.	1,80

Внимание:

Гайка и втулка применяются с ниппелями и фасонными изделиями для конусных соединений.



конусный соединитель на медную трубку G¾"

ГРУППА: А

Размер	*	Код арт.	Кол. шт. в пакете/коробке	Ед.	Цена €/Ед.
Ø15 G¾"		9023.08	15/150	шт.	2,80

Внимание:

Применяется с фасонными изделиями с резьбой наружной для конусных соединений труб и с агрегатными вентилями.



обжим на медную трубку Ø15

ГРУППА: А

Размер	*	Код арт.	Кол. шт. в пакете/коробке.	Ед.	Цена €/Ед.
G¾"		729202W	20/300	шт.	1,90

Внимание:

Обжим используется с корпусом соединителя производства KAN, вентилями некоторых типов, а также с некоторыми фитингами для конусных соединений, имеющих внутреннюю резьбу G¾".



* по запросу - срок поставки до 4 недель | ** по специальному заказу | *** элементы доступны до исчерпания запасов

корпус соединителя, версия никелированная

ГРУППА: А

Размер	*	Код арт.	Кол. шт. в пакете/коробке	Ед.	Цена €/Ед.
G½"×G½"		9001.35	20/300	шт.	2,62

Внимание:

Корпус соединителя вместе с обжимом на медную трубку Cu Ø15 служит для подключения отопительного прибора типа VK (нижнее подключение) с медной трубкой Ø15. Не допускается соединять латунные соединители с внутренней резьбой трубной цилиндрической (например, G½") с внесистемными элементами с наружной резьбой трубной конусной (например, R½").



соединитель латунный Push с манжетой с резьбой наружной

ГРУППА: А

Размер	*	Код арт.	Кол. шт. в пакете/коробке	Ед.	Цена €/Ед.
12×2 G½"		9014.580	10/150	шт.	2,34
14×2 G½"		9006.37K	10/150	шт.	2,60
18×2 G½"		9006.89K	10/150	шт.	3,22
18×2,5 G½"		9006.39K	10/150	шт.	3,54
18×2,5 G¾"		9006.90K	10/150	шт.	3,96
25×3,5 G½"		9014.98	10/100	шт.	5,42
25×3,5 G¾"		9014.220	10/100	шт.	5,90
25×3,5 G1"		9014.200	5/70	шт.	7,72
32×4,4 G1"		9019.030	5/50	шт.	13,87



соединитель PPSU Push, с манжетой, с резьбой внутренней

ГРУППА: А

Размер	*	Код арт.	Кол. шт. в пакете/коробке	Ед.	Цена €/Ед.
14×2 G½"		9019.47	10/120	шт.	4,00
18×2 G½"		9019.31	10/120	шт.	4,04
18×2,5 G½"		9019.46	10/120	шт.	4,17

Внимание:

Не допускается соединять латунные соединители с внутренней резьбой трубной цилиндрической (напр. G½") с внесистемными элементами с наружной резьбой трубной конической (напр. R½").



соединитель латунный Push, с манжетой с резьбой внутренней

ГРУППА: А

Размер	*	Код арт.	Кол. шт. в пакете/коробке	Ед.	Цена €/Ед.
12×2 G½"		9014.590	10/150	шт.	3,60
14×2 G½"		9014.270	10/150	шт.	4,02
18×2 G½"		9014.280	10/150	шт.	4,09
18×2,5 G½"		9014.290	10/150	шт.	4,17
18×2,5 G¾"		9014.380	10/120	шт.	5,06
25×3,5 G½"		9014.400	10/100	шт.	5,81
25×3,5 G¾"		9014.300	5/70	шт.	6,87
32×4,4 G1"		9019.040	5/50	шт.	14,64

Внимание: Не допускается соединять латунные соединители с внутренней резьбой трубной цилиндрической (напр. G½") с внесистемными элементами с наружной резьбой трубной конической (напр. R½").



отвод латунный Push, с резьбой наружной

ГРУППА: А

Размер	*	Код арт.	Кол. шт. в пакете/коробке	Ед.	Цена €/Ед.
14×2 / 15Cu - G½"		9029.12	20/200	шт.	5,49
18×2 / 15Cu - G½"		9006.65B	20/200	шт.	5,51
18×2,5 / 15Cu - G½"		9029.11	20/200	шт.	5,51

Внимание:

отвод Push с резьбой наружной соединять с медной трубкой Ø15 при помощи элементов:
- гайка и втулка зажимная на медную трубку G½" код K-609010.



**отвод фиксируемый из PPSU Push (водорозетка),
с короткой полимерной заглушкой**

ГРУППА: А

Размер	*	Код арт.	Кол. шт. в пакете/коробке.	Ед.	Цена €/Ед.
12×2 G½"		9017.340	5/60	шт.	5,04
14×2 G½"		9017.000	5/60	шт.	5,58
18×2 G½"		9017.010	5/60	шт.	5,66
18×2,5 G½"		9017.020	5/60	шт.	5,66

Внимание:

Отвод фиксируемый продается в комплекте с гайкой М8 и короткой полимерной заглушкой.
Короткая полимерная заглушка предназначена только лишь для испытаний герметичности системы.
Для герметизации резьбы в фасонных изделиях из PPSU нельзя использовать агрессивные химические средства.
Применять только паклю с добавлением паст. Не допускается соединение отводов фиксируемых с внутренней резьбой трубной цилиндрической (напр., G½") с внесистемными элементами с наружной резьбой трубной конической (напр., R½").



**отвод латунный фиксируемый Push (водорозетка),
с короткой полимерной заглушкой**

ГРУППА: А

Размер	*	Код арт.	Кол. шт. в пакете/коробке.	Ед.	Цена €/Ед.
14×2 G½" (K)		9017.030	5/70	шт.	7,72
18×2 G½" (K)		9017.040	5/70	шт.	7,87
18×2 G½" (D)		9017.060	5/60	шт.	9,83
18×2,5 G½" (K)		9017.050	5/70	шт.	7,87
18×2,5 G½" (D)		9017.070	5/60	шт.	9,83

(K) вер. укороченная: a = 41 мм; b = 20 мм

(D) вер. удлиненная: a = 52,5 мм; b = 31,5 мм

Внимание:

Применять для водоснабжения (можно монтировать под штукатурку на монтажных плитках). Отвод фиксируемый может быть использован и в системе центрального отопления при подключении отопительного прибора к выходам из стены (подводка трубопроводов в борозде) с помощью углового вентиля. Не допускается соединять латунные соединители с внутренней резьбой трубной цилиндрической (напр., G½") с внесистемными элементами с наружной резьбой трубной конической (напр., R½").

Отвод фиксируемый продается в комплекте с короткой полимерной заглушкой и монтажным болтом.

Короткая полимерная заглушка предназначена только лишь для испытаний герметичности системы.

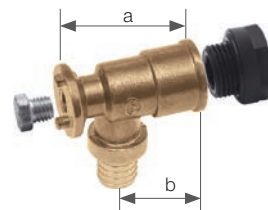

**отвод латунный фиксируемый угловой Push (водорозетка),
с короткой полимерной заглушкой**

ГРУППА: А

Размер	*	Код арт.	Кол. шт. в пакете/коробке.	Ед.	Цена €/Ед.
18×2 / 18×2 G½"	*	9017.080	5/60	шт.	11,00
18×2,5 / 18×2,5 G½"		9017.090	5/60	шт.	11,00

Внимание:

Применять для водоснабжения (можно монтировать под штукатурку на монтажных плитках).
Не допускается соединять латунные соединители с внутренней резьбой трубной цилиндрической (напр., G½") с внесистемными элементами с наружной резьбой трубной конической (напр., R½").

Отвод фиксируемый продается в комплекте с короткой полимерной заглушкой и монтажным болтом.

Короткая полимерная заглушка предназначена только лишь для испытаний герметичности системы.



* по запросу - срок поставки до 4 недель

** по специальному заказу

*** элементы доступны до исчерпания запасов

Система KAN-therm Push

отвод фиксируемый с ушками

ГРУППА: А

Размер	*	Код арт.	Кол. шт. в пакете/коробке	Ед.	Цена €/Ед.
25×3,5 G¾"		9017.350	2/30	шт.	12,48



заглушка полимерная для проверки герметичности, короткая - сервисный элемент

ГРУППА: А

Размер	*	Код арт.	Кол. шт. в пакете/коробке	Ед.	Цена €/Ед.
G½"		6095.33	20/300	шт.	0,32

Внимание:

Заглушка имеет собственное уплотнение (O-Ring). Короткая полимерная заглушка предназначена только лишь для испытаний герметичности системы.



тройник латунный Push, с резьбой наружной

ГРУППА: А

Размер	*	Код арт.	Кол. шт. в пакете/коробке	Ед.	Цена €/Ед.
Ø18×2/15Cu - G½"		9006.64B	10/120	шт.	6,41

Внимание:

Тройник Push с резьбой наружной соединять с медной трубкой Ø15 при помощи элементов:
- гайка и втулка зажимная на медную трубку Ø15 G½, код K-609010.



плитка монтажная - полимерная

ГРУППА: А

Версия	*	Код арт.	Кол. шт. в пакете/коробке	Ед.	Цена €/Ед.
одинарная		6090.050	20/200	шт.	1,14
двойная (L=150 мм)		6090.060	10/70	шт.	1,82
двойная (L=80 мм)		6090.070	20/120	шт.	1,58
двойная (L=50 мм)		6090.080	15/150	шт.	1,50

Внимание:

Позволяет крепить к стене отводы и тройники фиксируемые (водорозетки).



плитка монтажная с выступом

ГРУППА: А

Версия	*	Код арт.	Кол. шт. в пакете/коробке	Ед.	Цена €/Ед.
двойная (L=50, 80, 150 мм)		6090.09	120	шт.	5,64
двойная (L=50 мм)		6090.10	150	шт.	3,80

Внимание:

Заглушка имеет собственное уплотнение (O-Ring). Короткая полимерная заглушка предназначена только лишь для испытаний герметичности системы.



* по запросу-срок поставки до 4 недель

** по индивидуальному согласованию

*** до исчерпания запасов

Система **KAN-therm Push** - свинчиваемые соединения

соединитель латунный свинчиваемый с резьбой наружной

ГРУППА: А

Размер	*	Код арт.	Кол. шт. в пакете/коробке	Ед.	Цена €/Ед.
12×2 G½"		9014.23	10/150	шт.	3,87
14×2 G½"		9006.42	10/150	шт.	4,45
18×2 G½"		9001.94	10/150	шт.	4,13
18×2,5 G½"		9006.44	10/150	шт.	4,92
25×3,5 G½"		9014.310	10/80	шт.	7,87
25×3,5 G¾"		9001.90	10/80	шт.	7,02
32×4,4 G1"		9019.000	5/30	шт.	16,15

Внимание:

Можно соединять с фасонными изделиями общего назначения.



соединитель латунный свинчиваемый с резьбой внутренней

ГРУППА: А

Размер	*	Код арт.	Кол. шт. в пакете/коробке	Ед.	Цена €/Ед.
12×2 G½"		9014.320	10/150	шт.	4,55
14×2 G½"		9014.330	10/150	шт.	4,79
18×2 G½"		9014.350	10/150	шт.	4,98
18×2,5 G½"		9014.360	10/150	шт.	4,87
25×3,5 G¾"		9014.370	10/80	шт.	8,09
32×4,4 G1"		9019.010	5/30	шт.	16,15

Внимание:

Можно соединять с фасонными изделиями общего назначения. Не допускается соединять латунные соединители с внутренней резьбой трубной цилиндрической (например, R½") с внесистемными элементами с наружной резьбой трубной конической (например, R½").



соединитель латунный свинчиваемый с резьбой наружной для труб PE-Xc/Al/PE-HD Platinum

ГРУППА: А

Размер	*	Код арт.	Кол. шт. в пакете/коробке	Ед.	Цена €/Ед.
14×2 G½"		9007.42	10/150	шт.	5,13
18×2,5 G½"		9007.44	10/150	шт.	5,92



соединитель латунный двухсторонний свинчиваемый

ГРУППА: А

Размер	*	Код арт.	Кол. шт. в пакете/коробке	Ед.	Цена €/Ед.
12×2		9014.16	10/120	шт.	7,72
14×2		9014.13	10/120	шт.	7,81
18×2		981	10/120	шт.	8,60
18×2,5		9014.17	10/120	шт.	8,94
25×3,5		9014.19	5/60	шт.	12,85
32×4,4		9019.02	2/30	шт.	20,47

Внимание:

Соединитель применяется для ремонта (повреждение трубы напр. при сверлении), а также для соединения длинных отрезков труб.



* по запросу-срок поставки до 4 недель

** по индивидуальному согласованию

*** до исчерпания запасов

кольцо разрезанное - сервисный элемент для свинчиваемых соединений

ГРУППА: А

Размер	*	Код арт.	Кол. шт. в пакете/коробке	Ед.	Цена €/Ед.
12	*	9012.913	100/1000	шт.	0,70
14	*	9006.95	100/1000	шт.	0,83
16	*	9006.97	100/1000	шт.	0,83
18	*	9001.96	100/1000	шт.	0,94
25	*	9001.92	50/500	шт.	0,96

Внимание:

Применяется со свинчиваемыми соединителями.



соединитель конусный для труб PE-Xc/Al/PE-HD Platinum

ГРУППА: А

Размер	*	Код арт.	Кол. шт. в пакете/коробке	Ед.	Цена €/Ед.
14×2 G¾"		9004.16	15/150	шт.	4,66
18×2,5 G¾"		9004.24	15/150	шт.	4,79

Внимание:

Соединитель конусный позволяет выполнять соединение коллектора с ниппелями, а также с фасонными изделиями для конусных соединителей.



соединитель конусный для труб PE-RT и PE-Xc

ГРУППА: А

Размер	*	Код арт.	Кол. шт. в пакете/коробке	Ед.	Цена €/Ед.
12×2 G½"		9012.91	15/300	шт.	3,94
12×2 G¾"		9012.92	15/150	шт.	3,51
14×2 G½"		9003.47	15/300	шт.	4,26
14×2 G¾"		9006.56	15/150	шт.	4,04
18×2 G¾"		9006.59	15/150	шт.	4,13
18×2,5 G¾"		9006.48	15/150	шт.	4,13
25×3,5 G1"		9003.67	10/80	шт.	7,36

Внимание:

Соединитель конусный позволяет выполнять соединение коллектора с ниппелями, а также с фасонными изделиями для конусных соединителей.



трубка медная Ø15 никелированная типа L

ГРУППА: SCA

Наименование	*	Код арт.	Кол. шт. в пакете/коробке	Ед.	Цена €/Ед.
Трубка медная Ø15 мм никелированная типа L 90x125 мм		11715L		шт.	6,02
Трубка медная Ø15 мм никелированная типа L 90x600 мм		11716L		шт.	12,46
Трубка медная Ø15 мм никелированная типа L 90x1000 мм		11717L		шт.	19,30
Трубка медная Ø15 мм никелированная типа L 100x150 мм		9001.65L		шт.	5,82
Трубка медная Ø15 мм никелированная типа L 100x750 мм		9001.64L		шт.	15,74



соединительные фасонные изделия (тройник обходной фиксируемый G¾" и тройник обычный фиксируемый G¾" с зажимами на медную трубку Ø15)

ГРУППА: SCA

Наименование	*	Код арт.	Кол. шт. в пакете/коробке	Ед.	Цена €/Ед.
Корпус тройника обходной фиксируемый G¾"x15 мм (Cu)		900376N		шт.	5,52
Тройник обходной фиксируемый G¾"x15 мм (Cu)		900380N		шт.	3,32

* по запросу-срок поставки до 4 недель

** по индивидуальному согласованию

*** до исчерпания запасов

KAN-therm короб тип N**ГРУППА: А**

Наименование	*	Код арт.	Кол. шт. в пакете/коробке	Ед.	Цена €/Ед.
белый		70001		м	6,52
серый		70002		м	7,24
светлый дуб		70003		м	7,94
бук		70005		м	6,06

**KAN-therm короб тип Т****ГРУППА: А**

Наименование	*	Код арт.	Кол. шт. в пакете/коробке	Ед.	Цена €/Ед.
светлый дуб		71003		м	10,01

**KAN-therm фиксатор для короба тип N и Т****ГРУППА: А**

Наименование	*	Код арт.	Кол. шт. в пакете/коробке	Ед.	Цена €/Ед.
для труб до D20 мм		72001		шт.	1,94
для труб до D20 мм BASIC		72001N		шт.	0,92

**KAN-therm внутренний угол тип N****ГРУППА: А**

Наименование	*	Код арт.	Кол. шт. в пакете/коробке	Ед.	Цена €/Ед.
белый		70031		шт.	2,60
серый		70032		шт.	3,01
светлый дуб		70033		шт.	5,41
бук		70035		шт.	5,41

**KAN-therm внешний угол тип N****ГРУППА: А**

Наименование	*	Код арт.	Кол. шт. в пакете/коробке	Ед.	Цена €/Ед.
белый		70015		шт.	2,60
серый		70016		шт.	2,83
светлый дуб		70017		шт.	5,41
бук		70019		шт.	5,41

**KAN-therm внешний угол тип Т****ГРУППА: А**

Наименование	*	Код арт.	Кол. шт. в пакете/коробке	Ед.	Цена €/Ед.
белый		71015		шт.	3,35
светлый дуб		71017		шт.	5,41

**KAN-therm внутренний угол тип Т****ГРУППА: А**

Наименование	*	Код арт.	Кол. шт. в пакете/коробке	Ед.	Цена €/Ед.
белый		71031		шт.	3,35
светлый дуб		71033		шт.	5,41



* по запросу-срок поставки до 4 недель

** по индивидуальному согласованию

*** до исчерпания запасов

KAN-therm разъем тип N**ГРУППА: А**

Наименование	*	Код арт.	Кол. шт. в пакете/коробке	Ед.	Цена €/Ед.
белый		70075		шт.	1,52
серый		70076		шт.	1,95
светлый дуб		70077		шт.	2,38
бук		70079		шт.	2,01

**KAN-therm разъем тип Т****ГРУППА: А**

Наименование	*	Код арт.	Кол. шт. в пакете/коробке	Ед.	Цена €/Ед.
белый		71075		шт.	2,03
светлый дуб		71077		шт.	3,06

**KAN-therm крышка тип N левая****ГРУППА: А**

Наименование	*	Код арт.	Кол. шт. в пакете/коробке	Ед.	Цена €/Ед.
белый		70045		шт.	1,78
серый		70046		шт.	2,11
светлый дуб		70047		шт.	3,32
бук		70049		шт.	2,63

**KAN-therm крышка тип N правая****ГРУППА: А**

Наименование	*	Код арт.	Кол. шт. в пакете/коробке	Ед.	Цена €/Ед.
белая		70061		шт.	1,78
серая		70062		шт.	2,11
светлый дуб		70063		шт.	3,32
бук		70065		шт.	2,63

**KAN-therm крышка тип Т левая****ГРУППА: А**

Наименование	*	Код арт.	Кол. шт. в пакете/коробке	Ед.	Цена €/Ед.
белая		71045		шт.	2,51
светлый дуб		71047		шт.	3,32

**KAN-therm крышка тип Т правая****ГРУППА: А**

Наименование	*	Код арт.	Кол. шт. в пакете/коробке	Ед.	Цена €/Ед.
белая		71061		шт.	2,51
светлый дуб		71063		шт.	3,32

**KAN-therm защитная насадка****ГРУППА: А**

Наименование	*	Код арт.	Кол. шт. в пакете/коробке	Ед.	Цена €/Ед.
белая		72011		шт.	0,78
серая		72012		шт.	0,78
светло-коричневая		72013		шт.	0,78

* по запросу-срок поставки до 4 недель

** по индивидуальному согласованию

*** до исчерпания запасов

крюк пластмассовый для труб одинарный

ГРУППА: А

Размер трубы в пещеле/без пещеля	*	Код арт.	Кол. шт. в пакете/коробке	Ед.	Цена €/Ед.
12-20/12-26 (L=48 мм, Ø8 мм)		0.8048	100/5000	шт.	0,16
12-20/12-26 (L=77 мм, Ø8 мм)		8051	100/4000	шт.	0,18
12-20/12-26 (L=100 мм, Ø10 мм)		8053	100/3000	шт.	0,24
12-20/12-26 (L=80 мм, Ø10 мм)		1851N	200/1600	шт.	0,26
12-20/12-26 (L=80 мм, Ø10 мм)		1851W	100/4000	шт.	0,24

Внимание:

В скобках указаны диаметры сверла для выполнения отверстия под крюк.



крюк пластмассовый для труб двойной

ГРУППА: А

Размер трубы в пещеле/без пещеля	*	Код арт.	Кол. шт. в пакете/коробке	Ед.	Цена €/Ед.
12-20/12-26 (L=48 мм, Ø8 мм)		0.8049	100/3000	шт.	0,18
12-20/12-26 (L=77 мм, Ø8 мм)		8052	100/2400	шт.	0,24
12-20/12-26 (L=100 мм, Ø10 мм)		8054	100/2000	шт.	0,26
12-20/12-26 (L=80 мм, Ø10 мм)		1951N	200/800	шт.	0,26
12-20/12-26 (L=80 мм, Ø10 мм)		1951W	100/2000	шт.	0,26

Внимание:

В скобках указаны диаметры сверла для выполнения отверстия под крюк.



кронштейн с дюбелем для крепления труб

ГРУППА: А

Размер трубы в пещеле/без пещеля	*	Код арт.	Кол. шт. в пакете/коробке	Ед.	Цена €/Ед.
16-18 одинарный	*	1730	100	шт.	0,24
16-18 двойной	*	1630U	100	шт.	0,40

Внимание:

Кронштейны для крепления труб, проложенных без гофрированной трубы „пещель“.



розетка Ø15

ГРУППА: А

Размер	*	Код арт.	Кол. шт. в пакете/коробке	Ед.	Цена €/Ед.
одинарная		2215	100	шт.	0,34
двойная		2220	50	шт.	1,22

Внимание:

Применять как элемент, маскирующий трубы, выходящие из толщи пола.



кронштейн для крепления трубы

ГРУППА: А

Размер	*	Код арт.	Кол. шт. в пакете/коробке	Ед.	Цена €/Ед.
12-18/16-26		276	50/1000	шт.	0,52
16-32/25-40		278	40/800	шт.	0,72

Внимание:

Применять с целью правильного крепления трубы вместе с „пещелем“ к полу.



дуга пластмассовая - проводник трубы

ГРУППА: А

Размер	*	Код арт.	Кол. шт. в пакете/коробке	Ед.	Цена €/Ед.
- /14-18		8058	50/200	шт.	1,04
12-14/20		8059	80	шт.	1,30
12-18/25		8060	80	шт.	1,38



* по запросу-срок поставки до 4 недель

** по индивидуальному согласованию

*** до исчерпания запасов

дуга оцинкованная - проводник трубы в „пешеле”**ГРУППА: С**

Размер	*	Код арт.	Кол. шт. в пакете/коробке	Ед.	Цена €/Ед.
25-26		265	50	шт.	3,92
12-18		267	120	шт.	2,44

**колено пластмассовое****ГРУППА: С**

Размер	*	Код арт.	Кол. шт. в пакете/коробке	Ед.	Цена €/Ед.
14-18		8008	100	шт.	1,50

**Внимание:**

Применять в случае непосредственной подводки полимерной трубы к отопительному прибору (заливается бетоном).

насадка пластмассовая на трубу**ГРУППА: С**

Размер	*	Код арт.	Кол. шт. в пакете/коробке	Ед.	Цена €/Ед.
14-18		0.8050	100	шт.	1,14

Внимание:

Применять как защитный или маскирующий элемент при подводке трубой PE-Xs или PE-RT непосредственно к отопительному прибору.



* по запросу-срок поставки до 4 недель

** по индивидуальному согласованию

*** до исчерпания запасов

Инструмент для соединений Push

комплект - расширитель и пресс аккумуляторный для соединителей Push

ГРУППА: К

	*	Код арт.	Кол. шт. в пакете/коробке	Ед.	Цена €/Ед.
		KPPR-PUSHAK	1	шт.	3729,65

Внимание:

В состав комплекта KPPR-PUSHAK входит:

- Пресс аккумуляторный AAP102 - код: KPPR-PUSHAK1 - 1 шт.
 - Расширитель аккумуляторный AXI102 - код: KPPR-PUSHAK2 - 1 шт.
 - Аккумулятор 9,6V 3,0 Ah (стандартный) - код: 17660-50 - 2 шт.
 - Зарядное устройство - код: 17662-60 - 2 шт.
 - Чемодан - код: 4516601-302 - 1 шт.
 - Футляр для вкладышей к прессу - код: 38530-50 - 1 шт.
 - Вкладыши для пресса (для тройников и отводов Push PPSU) - код: 12×2 - PT8471, 14×2 - PT8469, 18×2 (18×2,5) - PT8468, 25×3,5 - PT8467 (по 1 шт.).
 - Вкладыши для пресса (для колец и латунных соединителей Push) - код: 12×2 - P8471, 14×2 - P8469, 18×2 (18×2,5) - P8468, 32×4,4 (PPSU) - P8467 (по 2 шт.).
 - Головки расширителя - код: 12×2 - Z-P12N, 14×2 - Z-P14N, 18×2 - Z-P18N, 18×2,5 - Z-P185N, 25×3,5 - Z-P25N, 32×4,4 - P32N (по 1 шт.)
- только для труб PE-RT и PE-Xc

Применяется для диапазона диаметров: Push (12-32 мм)



комплект - пресс аккумуляторный для соединителей Push

ГРУППА: К

	*	Код арт.	Кол. шт. в пакете/коробке	Ед.	Цена €/Ед.
		AAP102KPL	1	шт.	2469,87

Внимание:

В состав комплекта AAP102 KPL входит:

- Пресс аккумуляторный AAP102 - код: KPPR-PUSHAK1 - 1 шт.
- Аккумулятор 9,6V 3,0 Ah (стандартный + запасной) - код: 17660-50 - 2 шт.
- Зарядное устройство - код: 17662-50 - 1 шт.
- Чемодан - код: 4516601-302 - 1 шт.
- Футляр для вкладышей к прессу - код: 38530-50 - 1 шт.
- Вкладыши для пресса (для тройников и отводов Push PPSU) - код: 12×2 - PT8471, 14×2 - PT8469, 18×2 (18×2,5) - PT8468, 25×3,5 - PT8467 (по 1 шт.).
- Вкладыши для пресса (для колец и латунных соединителей Push) - код: 12×2 - P8471, 14×2 - P8469, 18×2 (18×2,5) - P8468, 32×4,4 (PPSU) - P8467 (по 2 шт.).

Применяется для диапазона диаметров: Push (12-32 мм), Push Platinum (14-32 мм)



комплект - расширитель аккумуляторный для труб PE-Xc и PE-RT Push

ГРУППА: К

	*	Код арт.	Кол. шт. в пакете/коробке	Ед.	Цена €/Ед.
		AXI102KPL	1	шт.	2169,63

Внимание:

В состав комплекта AXI102 KPL входит:

- Расширитель аккумуляторный AXI102 - код: KPPR-PUSHAK2 - 1 шт.
 - Аккумулятор 9,6V 3,0 Ah (стандартный + запасной) - код: 17660-50 - 2 шт.
 - Зарядное устройство - код: 17662-50 - 1 шт.
 - Чемодан - код: 4516601-302 - 1 шт.
 - Головки для расширителя - код: 12×2 - Z-P12N, 14×2 - Z-P14N, 18×2 - P18N, 18×2,5 - Z-P185N, 25×3,5 - Z-P25N, 32×4,4 - Z-P32N (по 1 шт.).
- только для труб PE-RT и PE-Xc.

Применяется для диапазона диаметров: Push (12-32 мм)



пресс аккумуляторный для соединителей Push

ГРУППА: К

	*	Код арт.	Кол. шт. в пакете/коробке	Ед.	Цена €/Ед.
		AAP1022BAT	1	шт.	2025,15

Внимание:

В состав AAP102 2BAT входит:

- Пресс аккумуляторный AAP102 - код KPPR-PUSHAK1 - 1 шт.
- Аккумулятор 9,6V 3,0 Ah (стандартный + запасной) - код 17660-50 - 2 шт.

Применяется для диапазона диаметров: Push (12-32 мм), Push Platinum (14-32 мм)



* по запросу-срок поставки до 4 недель

** по индивидуальному согласованию

*** до исчерпания запасов

расширитель аккумуляторный Системы KAN-therm Push

ГРУППА: К

	*	Код арт.	Кол. шт. в пакете/коробке	Ед.	Цена €/Ед.
		AXI1022BAT	1	шт.	1618,35

Внимание:

В состав AXI102 2BAT входит:

- Расширитель аккумуляторный AXI102 - код KPPR-PUSHAК2 - 1 шт.
- Аккумулятор 9,6V 3,0 Ah (стандартный + запасной) - код 17660-50 - 2 шт.

Применяется для диапазона диаметров: Push (12-32 мм), Push Platinum (14-32 мм)



зарядное устройство CLi 12

ГРУППА: К

	*	Код арт.	Кол. шт. в пакете/коробке	Ед.	Цена €/Ед.
		17662-50	1	шт.	152,72

Внимание:

Зарядное устройство для аккумуляторной батареи 9,6V 3,0Ah (арт. 17660-50)



комплект - инструмент гидравлический с ножным приводом

ГРУППА: К

	*	Код арт.	Кол. шт. в пакете/коробке	Ед.	Цена €/Ед.
		KPPN-PUSH	1	к-т	1483,39

Внимание:

Комплект KPPN-PUSH состоит из элементов со следующими кодами: PN01, PT8471, PT8469, PT8468, PT8467, P8471 (2 шт.), P8469 (2 шт.), P8468 (2 шт.), P8467 (2 шт.), 84550N, Z-P12N, Z-P14N, Z-P18N, Z-P185N, Z-P25N, Z-P32N, 002.001.003, 0.2125.

Внимание:

Головки расширителя только для труб PE-RT и PE-Xc.

Применяется для диапазона диаметров: Push (12-32 мм).



инструмент гидравлический с ножным приводом Push

ГРУППА: К

	*	Код арт.	Кол. шт. в пакете/коробке	Ед.	Цена €/Ед.
	**	PN01	1	шт.	1187,95

Внимание:

Применять для выполнения соединений Push/Push Platinum.

Применяется для диапазона диаметров: Push (12-32 мм), Push Platinum (14-32 мм).



комплект - пресс ручной с цепной передачей

ГРУППА: К

	*	Код арт.	Кол. шт. в пакете/коробке	Ед.	Цена €/Ед.
		KPPR-PUSH	1	к-т	808,28

Внимание:

Комплект KPPR-PUSH состоит из элементов со следующими кодами: PR01/N, MZH1418- комплект, MZH2532-комплект, PT8471, PT8469, PT8468, PT8467, P8471 (2 шт.), P8469 (2 шт.), P8468 (2 шт.), P8467 (2 шт.), 84550N, Z-P12N, Z-P14N, Z-P18N, Z-P185N, Z-P25N, Z-P32N, 002.001.002, 0.2125.

Внимание:

Головки расширителя только для труб PE-RT и PE-Xc.

Применяется для диапазона диаметров: Push (12-32 мм).



комплект- пресс инструмент ручной с цепной передачей Push Platinum

ГРУППА: К

	*	Код арт.	Кол. шт. в пакете/коробке	Ед.	Цена €/Ед.
		KPPR-PLAT	1	к-т	854,47

Внимание:

Комплект KPPR-PUSH состоит из элементов со следующими кодами: PR01/N, MZH1418- комплект, MZH2532-комплект, PT8469, PT8468, PT8467, P8469 (2 шт.), P8468 (2 шт.), P8467 (2 шт.), 84550N, Z-P14PLAT, Z-P185PLAT, Z-P25PLAT, Z-P32PLAT, 002.001.002

Внимание:

Головки расширителя только для труб Push Platinum

Применяется для диапазона диаметров: Push Platinum (14-32 мм).



* по запросу-срок поставки до 4 недель

** по индивидуальному согласованию

*** до исчерпания запасов

пресс ручной с цепной передачей

ГРУППА: К

	*	Код арт.	Кол. шт. в пакете/коробке	Ед.	Цена €/Ед.
	*	PR01/N	1	шт.	221,89

Внимание:

Применять для выполнения соединений Push/Push Platinum.

Применяется для диапазона диаметров: Push (12-32 мм), Push Platinum (14-32 мм)



комплект щек

ГРУППА: К

Размер	*	Код арт.	Кол. шт. в пакете/коробке	Ед.	Цена €/Ед.
2-18 (комплект - 2 шт.)	*	MZH1418	1	к-т	125,39
25-32 (комплект - 2 шт.)	*	MZH2532	1	к-т	125,39

Внимание:

Применять для выполнения соединений Push/Push Platinum.

Применяется для диапазона диаметров: Push (12-32 мм), Push Platinum (14-32 мм)



вкладыш для фасонных изделий PPSU Системы KAN-therm Push

ГРУППА: К

Размер	*	Код арт.	Кол. шт. в пакете/коробке	Ед.	Цена €/Ед.
12×2	*	PT1-8471	1	шт.	12,81
14×2	*	PT1-8469	1	шт.	12,81
18×2 (18×2,5)	*	PT1-8468	1	шт.	12,81
25×3,5	*	PT1-8467	1	шт.	12,81

Внимание:

Используются с гидравлическим прессом с ножным приводом, ручным механическим прессом, а также с электрогидравлическим прессом. При монтаже отводов и тройников Push, выполненных из PPSU, со стороны фасонного изделия использовать только вкладыши со следующими кодами:

- PT1-8471 для диаметра 12 (вкладыш черный),
- PT1-8469 для диаметра 14 (вкладыш черный),
- PT1-8468 для диаметра 18 (вкладыш черный),
- PT1-8467 для диаметра 25 (вкладыш черный),
- P1-8467 для диаметра 32 (вкладыш никелированный).

Ни в коем случае нельзя использовать вкладыши фасонные, т.е. вкладыши для тройников и отводов латунных Push P8465, P8464, P8463 и фиксируемых P8470.



вкладыш для латунных фасонных изделий Системы KAN-therm Push

ГРУППА: К

Размер	*	Код арт.	Кол. шт. в пакете/коробке	Ед.	Цена €/Ед.
12×2	*	P1-8471	1	шт.	12,81
14×2	*	P1-8469	1	шт.	12,81
18×2 (18×2,5)	*	P1-8468	1	шт.	12,81
25×3,5 (32×4,4 PPSU)	*	P1-8467	1	шт.	12,81



вкладыш фасонный для латунных тройников и отводов Системы KAN-therm Push

ГРУППА: К

Размер	*	Код арт.	Кол. шт. в пакете/коробке	Ед.	Цена €/Ед.
14×2	*	P8465	1	шт.	13,77
18×2 (18×2,5)	*	P8463	1	шт.	13,77
25×3,5 (32×4,4)	*	P8464	1	шт.	13,77



* по запросу-срок поставки до 4 недель

** по индивидуальному согласованию

*** до исчерпания запасов

вкладыш для фиксируемых отводов и тройников Системы KAN-therm Push

ГРУППА: К

Размер	*	Код арт.	Кол. шт. в пакете/коробке	Ед.	Цена €/Ед.
18×2	*	P8470	1	шт.	11,69



пружина наружная для многослойных труб PE-Xc/Al/PE-HD Platinum

ГРУППА: К

Размер	*	Код арт.	Кол. шт. в пакете/коробке	Ед.	Цена €/Ед.
14	*	SZ-1410	1	шт.	4,15
18		SZ-1814	1	шт.	5,24
25		SZ-2620	1	шт.	9,10



расширитель ручной

ГРУППА: К

Размер	*	Код арт.	Кол. шт. в пакете/коробке	Ед.	Цена €/Ед.
	*	84550N	1	шт.	92,94

Внимание:

смазку необходимо применять для расширителя 84550N



комплект головок расширителя для труб PE-RT и PE-Xc "ЗА ОДИН РАЗ"

ГРУППА: К

Размер	*	Код арт.	Упаковка	Ед.	Цена €/Ед.
14-32		Z1-KPL	1	к-т	261,01

Внимание:

Не использовать для расширения труб KAN-therm Push Platinum



головка расширителя для труб PE-Xc/Al/PE-HD Platinum

ГРУППА: К

Размер	*	Код арт.	Упаковка	Ед.	Цена €/Ед.
14×2		Z-P14PLAT	1	шт.	43,66
18×2,5		Z-P185PLAT	1	шт.	43,66
25×3,5		Z-P25PLAT	1	шт.	43,66
32×4,4		Z-P32PLAT	1	шт.	43,66

Внимание:

Вышеприведенные головки не входят в стандартный комплект инструмента для монтажа Системы KAN-therm Push. В случае монтажа Системы KAN-therm Push Platinum необходимо самостоятельно доукомплектовывать инструмент вышеприведенными элементами.



головка расширителя для труб PE-RT и PE-Xc

ГРУППА: К

Размер	*	Код арт.	Упаковка	Ед.	Цена €/Ед.
12×2		Z1-P12N	1	шт.	47,86

Внимание:

Не использовать для расширения труб KAN-therm Push Platinum



головка расширителя для труб PE-RT и PE-Xc "ЗА ОДИН РАЗ"

ГРУППА: К

Размер	*	Код арт.	Упаковка	Ед.	Цена €/Ед.
14×2		Z1-P14N	1	шт.	47,86
18×2		Z1-P18N	1	шт.	47,86
18×2,5		Z1-P185N	1	шт.	47,86
25×3,5		Z1-P25N	1	шт.	47,86
32×4,4		Z1-P32N	1	шт.	47,86

Внимание:

Не использовать для расширения труб KAN-therm Push Platinum



* по запросу-срок поставки до 4 недель

** по индивидуальному согласованию

*** до исчерпания запасов

чемодан для комплекта инструмента гидравлического с ножным приводом

ГРУППА: К

*	Код арт.	Кол. шт. в пакете/коробке	Ед.	Цена €/Ед.
*	002.001.003	1	шт.	90,60

Внимание:

Применяется для хранения следующего инструмента: инструмент гидравлический с ножным приводом, код PN01, вкладыши для инструмента (пресса), расширитель для труб, код 84550, головка расширителя, ножницы для резки труб PE-Xs и PE-RT, код 0.2125.



чемодан для комплекта инструмента ручного с цепной передачей

ГРУППА: К

*	Код арт.	Кол. шт. в пакете/коробке	Ед.	Цена €/Ед.
*	002.001.002	1	шт.	62,27

Внимание:

Применяется для хранения следующего инструмента: инструмент ручной с цепной передачей, код PR01/N, вкладыши для пресса, расширитель для труб код 84550, головка расширителя, ножницы для резки труб, код 0.2125.



ножницы для резки труб PE-Xs и PE-RT Ø12-32

ГРУППА: К

*	Код арт.	Кол. шт. в пакете/коробке	Ед.	Цена €/Ед.
*	0.2125	1/25	шт.	19,09



труборез роликовый 4-16 мм для медной трубки Ø15 Cu

ГРУППА: К

*	Код арт.	Кол. шт. в пакете/коробке	Ед.	Цена €/Ед.
*	210416	1	шт.	22,62



* по запросу-срок поставки до 4 недель

** по индивидуальному согласованию

*** до исчерпания запасов

Ø 16-63 mm



СИСТЕМА **KAN-therm**

Press LBP

Иновационность и уникальность:
одна система - шесть функций



ТЕХНОЛОГИЯ УСПЕХА



ISO 9001

Оглавление

Система KAN-therm Press/Press LBP - общая информация.....	33
Система KAN-therm Press/Press LBP - ассортимент	34
Свинчиваемые соединения.....	48
Элементы крепления	49
Инструмент для соединений Press.....	51

Система **KAN-therm Press/Press** LBP - общая информация

Система KAN-therm Press/Press LBP - это современная комплексная инсталляционная система, состоящая из многослойных полиэтиленовых труб, и труб PE-Xc и PE-RT с антидиффузионной защитой, а также фитингов из полимера PPSU или латуни в диапазоне диаметров Ø(14)16-63 мм.

Техника соединения Press основана на опрессовке стального кольца на трубе, насаженной на штуцер соединителя. Штуцер оснащен уплотнительной прокладкой типа O-Ring, обеспечивающей герметичность соединения и безаварийную работу оборудования.

Система предназначена для внутреннего оборудования холодного и горячего водоснабжения, центрального отопления (охлаждения) и промышленного оборудования (например, системы сжатого воздуха).

Система KAN-therm Press/Press LBP характеризуется рядом достоинств:

- высокие параметры работы (макс. рабочая температура 90°C, допустимая температура при аварийном режиме 100°C)
- незначительное тепловое удлинение многослойных труб
- полное отсутствие диффузии кислорода
- эксплуатационная долговечность свыше 50 лет
- универсальность использования труб
- стойкость к гидравлическим ударам
- высокая гладкость внутренней поверхности
- стойкость к отложению котлового камня
- микробиологическая и физиологическая нейтральность в оборудовании питьевой воды
- материалы дружелюбны к окружающей среде
- быстрый и несложный монтаж (в случае соединителей LBP не требуется снимать фаску с концов трубы и можно обойтись без раскалибровки)
- небольшой вес
- возможность скрытой прокладки соединений в строительных конструкциях
- функция сигнализации о случайно неопрессованных соединениях при использовании соединителей LBP
- универсальность – возможность использования, как многослойных труб, так и однородных PE-Xc и PE-RT.
- press кольцо из нержавеющей стали

Система KAN-therm Press/Press LBP

- ассортимент

труба многослойная PE-RT/Al/PE-RT Multi Universal предназначена для системы ц. о., системы холодного и горячего водоснабжения и напольного отопления с рабочим давлением 10 бар

ГРУППА: В

Размер	*	Код арт.	Кол. м в бухте/в палете	Ед.	Цена €/Ед.
14×2		0.9614	200/3000	м	1,36
16×2		0.9616	200/3000	м	1,13
20×2		0.9620	100/1500	м	1,51
25×2,5		0.9625	50/750	м	3,08
26×3		0.9626	50/600	м	3,37
32×3		0.9632	50/600	м	4,31
40×3,5		0.9640	25/300	м	7,89



труба многослойная PE-RT/Al/PE-RT Multi Universal предназначена для систем ц.о., систем холодного и горячего водоснабжения и напольного отопления с рабочим давлением 10 бар

ГРУППА: В

Размер	*	Код арт.	Кол. м в бухте/в палете	Ед.	Цена €/Ед.
32×3		0.9732	5/50	м	5,82
40×3,5		0.9740	5/50	м	8,17



труба многослойная PE-X/Al/PE-X Multi Universal предназначена для системы ц. о., системы холодного и горячего водоснабжения с рабочим давлением 10 бар

ГРУППА: В

Размер	*	Код арт.	Кол. м в бухте/в палете	Ед.	Цена €/Ед.
16x2		0.9916	200/3000	м	1,22
20x2		0.9920	100/1500	м	1,87
26x3		0.9926	50/600	м	3,93
32x3		0.9932	50/600	м	6,79
50×4		0.9550	5/15	м	17,68
63×4,5		0.9563	5/5	м	30,63



труба защитная гофрированная (пешель) - красная

ГРУППА: А

Размер	Размер наружный	*	Код арт.	Кол. м. в бухте	Ед.	Цена €/Ед.
12-14	23		1904С	100	бухты	31,12
16-18	25		1900С	50	бухты	17,50
20	28		1906С	50	бухты	21,40
25-26	35		1901С	50	бухты	33,06
32	43		1908С	50	бухты	50,56
40	50		1910С	25	бухты	36,96



* по запросу-срок поставки до 4 недель

** по индивидуальному согласованию

*** до исчерпания запасов

труба защитная гофрированная (пешель) - синяя

ГРУППА: А

Размер	Размер наружный	*	Код арт.	Кол. м. в бухте	Ед.	Цена €/Ед.
12-14	23		1904N	100	бухты	31,12
16-18	25		1900N	50	бухты	17,50
20	28		1906N	50	бухты	21,40
25-26	35		1901N	50	бухты	33,06
32	43		1908N	50	бухты	50,56
40	50		1910N	25	бухты	36,96



трубная теплоизоляция с полимерной защитной пленкой (толщина изоляции 6 мм)

ГРУППА: А

Размер	*	Код арт.	Кол-во метр. в отрезке	Ед.	Цена €/Ед.
12 красная		OTUC6M12-2	2	шт.	по запросу
12 синяя		OTUN6M12-2	2	шт.	по запросу
15 красная		OTUC6M15-2	2	шт.	0,52
15 синяя		OTUN6M15-2	2	шт.	0,52
18 красная		OTUC6M18-2	2	шт.	0,68
18 синяя		OTUN6M18-2	2	шт.	0,68
22 красная		OTUC6M22-2	2	шт.	0,68
22 синяя		OTUN6M22-2	2	шт.	0,68
28 красная		OTUC6M28-2	2	шт.	0,88
28 синяя		OTUN6M28-2	2	шт.	0,88
35 красная		OTUC6M35-2	2	шт.	0,94
35 синяя		OTUN6M35-2	2	шт.	0,94
12 красная		OTUC6M12	10	шт.	2,92
12 синяя		OTUN6M12	10	шт.	2,92
15 красная		OTUC6M15	10	шт.	2,92
15 синяя		OTUN6M15	10	шт.	2,92
18 красная		OTUC6M18	10	шт.	3,26
18 синяя		OTUN6M18	10	шт.	3,26
22 красная		OTUC6M22	10	шт.	3,62
22 синяя		OTUN6M22	10	шт.	3,62
28 красная		OTUC6M28	10	шт.	3,98
28 синяя		OTUN6M28	10	шт.	3,98
35 красная		OTUC6M35	10	шт.	4,68
35 синяя		OTUN6M35	10	шт.	4,68

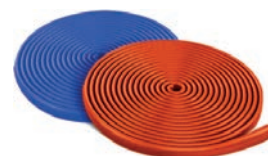

соединитель PPSU Press двухсторонний с пресс-кольцом

ГРУППА: F

Размер	*	Код арт.	Кол. шт. в пакете/коробке	Ед.	Цена €/Ед.
16×2 / 16×2		K-900250	20/200	шт.	2,33
20×2 / 20×2		K-900251	20/160	шт.	2,89
25×2,5 / 25×2,5		K-900252	10/60	шт.	4,25
26×3 / 26×3		K-070072	5/60	шт.	4,41



* по запросу-срок поставки до 4 недель

** по индивидуальному согласованию

*** до исчерпания запасов

соединитель Press двухсторонний с пресс-кольцом

ГРУППА: F

Размер	*	Код арт.	Кол. шт. в пакете/коробке	Ед.	Цена €/Ед.
14×2 / 14×2		K-080202	20/200	шт.	2,11
32×3 / 32×3		K-900203	5/40	шт.	7,65
40×3,5 / 40×3,5		K-900204	2/30	шт.	13,42
50×4 / 50×4		K-900205	2/20	шт.	26,08
63×4,5 / 63×4,5		K-900206	1/5	шт.	46,27



соединитель PPSU Press двухсторонний редуцирующий с пресс-кольцом

ГРУППА: F

Размер	*	Код арт.	Кол. шт. в пакете/коробке	Ед.	Цена €/Ед.
20×2 / 16×2		K-900350	20/200	шт.	2,50
25×2,5 / 16×2		K-900351	10/100	шт.	3,54
26×3 / 16×2		K-070066	10/60	шт.	3,69
25×2,5 / 20×2		K-900352	10/100	шт.	4,04
26×3 / 20×2		K-070076	10/60	шт.	4,23



соединитель Press двухсторонний редуцирующий с пресс-кольцом

ГРУППА: F

Размер	*	Код арт.	Кол. шт. в пакете/коробке	Ед.	Цена €/Ед.
32×3 / 16×2		K-080128	5/40	шт.	6,14
32×3 / 20×2		K-900310	10/80	шт.	6,51
32×3 / 25×2,5		K-900303	5/40	шт.	7,63
32×3 / 26×3		9024.67	5/40	шт.	7,12
40×3,5 / 20×2		K-080090	2/30	шт.	10,63
40×3,5 / 25×2,5		K-900313	2/30	шт.	10,88
40×3,5 / 26×3		K-080092	2/30	шт.	11,25
40×3,5 / 32×3		K-900304	2/30	шт.	11,78
50×4 / 32×3		K-900305	2/20	шт.	21,02
50×4 / 40×3,5		K-900306	2/20	шт.	24,02
63×4,5 / 40×3,5		K-900307	1/10	шт.	34,00
63×4,5 / 50×4		K-900308	1/10	шт.	39,32



* по запросу-срок поставки до 4 недель

** по индивидуальному согласованию

*** до исчерпания запасов

тройник PPSU Press с пресс-кольцом

ГРУППА: F

Размер	*	Код арт.	Кол. шт. в пакете/коробке	Ед.	Цена €/Ед.
16×2 / 16×2 / 16×2		K-900500	10/80	шт.	3,28
20×2 / 20×2 / 20×2		K-900501	5/50	шт.	4,41
25×2,5 / 25×2,5 / 25×2,5		K-900502	5/30	шт.	7,41
26×3 / 26×3 / 26×3		9024.54	5/30	шт.	7,76
32×3 / 32×3 / 32×3		K-900503	2/20	шт.	10,67
40×3,5 / 40×3,5 / 40×3,5		K-900504	1/10	шт.	16,10
50×4 / 50×4 / 50×4		9050.100	1/6	шт.	28,46
63×4,5 / 63×4,5 / 63×4,5		9063.100	-/3	шт.	41,83
16×2 / 20×2 / 16×2		K-900607	10/60	шт.	3,83
20×2 / 16×2 / 16×2		K-900600	10/80	шт.	3,83
20×2 / 16×2 / 20×2		K-900601	10/60	шт.	4,14
20×2 / 20×2 / 16×2		K-900606	10/60	шт.	4,18
20×2 / 25×2,5 / 20×2		K-900608	5/40	шт.	5,76
20×2 / 26×3 / 20×2		K-070621	2/30	шт.	5,88
25×2,5 / 20×2 / 16×2		K-070618	5/50	шт.	4,85
25×2,5 / 16×2 / 20×2		K-900602	5/40	шт.	4,70
25×2,5 / 16×2 / 25×2,5		K-900603	5/40	шт.	5,91
25×2,5 / 20×2 / 20×2		K-900604	5/40	шт.	4,98
25×2,5 / 20×2 / 25×2,5		K-900605	5/40	шт.	6,60
25×2,5 / 25×2,5 / 20×2		K-070622	2/30	шт.	6,71
25×2,5 / 32×3 / 25×2,5		K-070026	2/20	шт.	8,71
26×3 / 26×3 / 20×2		K-070623	2/30	шт.	6,71
26×3 / 16×2 / 20×2		9024.950	5/40	шт.	4,78
26×3 / 16×2 / 26×3		9024.940	5/40	шт.	6,03
26×3 / 20×2 / 16×2		K-070619	5/50	шт.	4,94
26×3 / 20×2 / 20×2		9024.61	5/40	шт.	5,06
26×3 / 20×2 / 26×3		9024.600	5/40	шт.	6,54
26×3 / 32×3 / 26×3		K-070027	2/20	шт.	8,99
32×3 / 16×2 / 32×3		K-900609	2/30	шт.	9,36
32×3 / 20×2 / 25×2,5		K-900610	2/30	шт.	7,31
32×3 / 20×2 / 26×3		9024.970	2/30	шт.	7,48
32×3 / 20×2 / 32×3		K-900611	2/30	шт.	9,57
32×3 / 25×2,5 / 25×2,5		K-900612	2/20	шт.	7,76
32×3 / 25×2,5 / 32×3		K-900613	2/20	шт.	10,78
32×3 / 26×3 / 26×3		9024.630	2/20	шт.	7,93
32×3 / 26×3 / 32×3		9024.620	2/20	шт.	10,71
32×3 / 32×3 / 20×2		K-070615	2/20	шт.	10,32
32×3 / 32×3 / 25×2,5		K-070616	2/20	шт.	11,83
32×3 / 32×3 / 26×3		K-070617	2/20	шт.	12,1
40×3,5 / 20×2 / 32×3		K-900616	2/20	шт.	10,83
40×3,5 / 20×2 / 40×3,5		K-900614	2/20	шт.	12,18
40×3,5 / 25×2,5 / 32×3		K-900617	2/16	шт.	10,71
40×3,5 / 25×2,5 / 40×3,5		K-900615	2/16	шт.	11,53
40×3,5 / 26×3 / 32×3		9040.140	2/16	шт.	10,93
40×3,5 / 26×3 / 40×3,5		9040.120	2/16	шт.	11,75
40×3,5 / 32×3 / 32×3		K-900618	1/15	шт.	12,18
40×3,5 / 32×3 / 40×3,5		K-900619	1/10	шт.	13,33
40×3,5 / 40×3,5 / 32×3		K-071012	1/10	шт.	12,74



* по запросу-срок поставки до 4 недель

** по индивидуальному согласованию

*** до исчерпания запасов

тройник латунный Press с пресс-кольцом
ГРУППА: F

Размер	*	Код арт.	Кол. шт. в пакете/коробке	Ед.	Цена €/Ед.
50×4 / 20×2 / 50×4		K-081101	1/10	шт.	44,72
50×4 / 25×2,5 / 40×3,5		K-081105	1/10	шт.	42,15
50×4 / 25×2,5 / 50×4		K-081102	1/10	шт.	48,74
50×4 / 26×3 / 40×3,5		K-081115	1/10	шт.	44,58
50×4 / 26×3 / 50×4		K-081116	1/10	шт.	49,24
50×4 / 32×3 / 40×3,5		K-081103	1/10	шт.	45,36
50×4 / 32×3 / 50×4		K-081104	1/10	шт.	49,67
50×4 / 40×3,5 / 40×3,5		K-081107	1/10	шт.	50,88
50×4 / 40×3,5 / 50×4		K-081106	1/8	шт.	54,93
63×4,5 / 20×2 / 63×4,5		K-081108	1/5	шт.	72,80
63×4,5 / 25×2,5 / 63×4,5		K-081109	1/5	шт.	74,03
63×4,5 / 26×3 / 63×4,5		K-081117	1/10	шт.	74,77
63×4,5 / 32×3 / 50×4		K-081110	1/5	шт.	69,72
63×4,5 / 32×3 / 63×4,5		K-081111	1/5	шт.	80,20
63×4,5 / 40×3,5 / 50×4		K-081112	1/5	шт.	78,95
63×4,5 / 40×3,5 / 63×4,5		K-081118	1/5	шт.	77,89
63×4,5 / 50×4 / 50×4		K-081114	1/5	шт.	86,38
63×4,5 / 50×4 / 63×4,5		K-081113	1/5	шт.	89,46

отвод PPSU Press с пресс-кольцом
ГРУППА: F

Размер	*	Код арт.	Кол. шт. в пакете/коробке	Ед.	Цена €/Ед.
16×2 / 16×2		K-900400	20/160	шт.	2,18
20×2 / 20×2		K-900401	10/100	шт.	3,04
25×2,5 / 25×2,5		K-900402	5/50	шт.	4,16
26×3 / 26×3		9024.49	5/50	шт.	4,25
32×3 / 32×3		K-900403	5/30	шт.	7,02
40×3,5 / 40×3,5		K-900404	2/20	шт.	11,11
50×4 / 50×4		K-900405	2/10	шт.	21,06
63×4,5 / 63×4,5		K-900406	-/5	шт.	31,53

отвод 45° PPSU Press с пресс-кольцом
ГРУППА: F

Размер	*	Код арт.	Кол. шт. в пакете/коробке	Ед.	Цена €/Ед.
32×3 / 32×3		K-900410	5/30	шт.	10,39
40×3,5 / 40×3,5		K-900411	2/20	шт.	12,87
50×4 / 50×4		K-900412	1/10	шт.	23,37
63×4,5 / 63×4,5		K-900413	-/5	шт.	41,46

тройник обводной Press
ГРУППА: F

Размер	*	Код арт.	Кол. шт. в пакете/коробке	Ед.	Цена €/Ед.
16×2 / 16×2 / 16×2		K-900650	1/6	шт.	23,13
16×2 / 16×2 / 20×2		K-900651	1/6	шт.	25,34
20×2 / 16×2 / 16×2		K-900652	1/6	шт.	25,34
20×2 / 20×2 / 20×2		K-900654	1/6	шт.	30,24
20×2 / 16×2 / 20×2		K-900653	1/6	шт.	27,76

Внимание:

Тройники обводные Press – версия никелированная.



* по запросу-срок поставки до 4 недель

** по индивидуальному согласованию

*** до исчерпания запасов

тройник Press с трубкой Cu Ø15, никелированный, L=300 мм

ГРУППА: F

Размер	*	Код арт.	Кол. шт. в коробке	Ед.	Цена €/Ед.
16×2 / 16×2		K-901930	50	шт.	10,18
20×2 / 20×2		K-901931	40	шт.	11,11
20×2 / 16×2 лев.		K-901932	50	шт.	11,11
20×2 / 16×2 прав.		K-901933	30	шт.	11,11

При подключении отопительных приборов через редукционные тройники необходимо применять комплект, состоящий из левого и правого тройника. Идентификация редукционного тройника, например, правого, состоит в том, что если смотреть со стороны большего диаметра, то изгиб медной трубки направлен вправо.

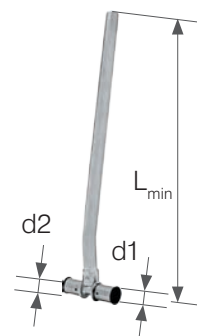

тройник Press с трубкой Cu Ø15, никелированный, L=750 мм

ГРУППА: F

Размер	*	Код арт.	Кол. шт. в коробке	Ед.	Цена €/Ед.
16×2 / 16×2		K-901934	25	шт.	17,48
20×2 / 20×2		K-901935	25	шт.	17,94
20×2 / 16×2 лев.		K-901936	25	шт.	18,95
20×2 / 16×2 прав.		K-901937	25	шт.	18,95

При подключении отопительных приборов через редукционные тройники необходимо применять комплект, состоящий из левого и правого тройника. Идентификация редукционного тройника, например, правого, состоит в том, что если смотреть со стороны большего диаметра, то изгиб медной трубки направлен вправо.

Внимание: Варианты подключения фасонных изделий с никелированными трубками с любыми видами арматуры описаны в технической части каталога - „Монтаж свинчиваемых соединений“.

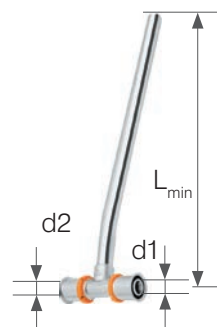

отвод 16×2 Press с кронштейном

ГРУППА: F

Размер	*	Код арт.	Кол. шт. в коробке	Ед.	Цена €/Ед.
16×2 L _{min} = 210 мм		K-901700	60	шт.	9,47
16×2 L _{min} = 300 мм		K-901701	40	шт.	10,33
16×2 L _{min} = 750 мм		K-901810	25	шт.	17,46

Внимание:

Варианты подключения фасонных изделий с никелированными трубками с любыми видами арматуры описаны в технической части каталога - „Монтаж свинчиваемых соединений“.

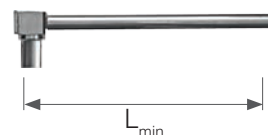
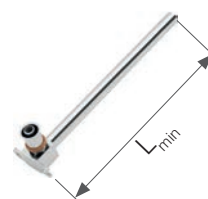

отвод спаренный 16×2 Press с кронштейном

ГРУППА: F

Размер	*	Код арт.	Кол. шт. в коробке	Ед.	Цена €/Ед.
16×2 L _{min} = 200 мм		K-901800	20	шт.	19,64
16×2 L _{min} = 300 мм		K-901801	10	шт.	22,55

Внимание:

Варианты подключения фасонных изделий с никелированными трубками с любыми видами арматуры описаны в технической части каталога - „Монтаж свинчиваемых соединений“.

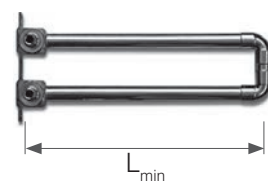
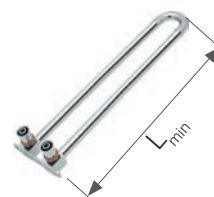

* по запросу-срок поставки до 4 недель

** по индивидуальному согласованию

*** до исчерпания запасов

универсальный соединитель на медную трубку

ГРУППА: А

Размер	*	Код арт.	Кол. шт. в пакете/коробке	Ед.	Цена €/Ед.
15 G $\frac{3}{8}$ "		9023.10	15/150	шт.	3,58

Внимание:

Универсальный соединитель позволяет подключить металлические трубы (медные, медные никелированные, трубы Систем KAN-therm Steel и Inox) диаметром 15 мм. Новая конструкция позволяет многократное использование соединителя.



конусный соединитель на медную трубку G $\frac{3}{8}$ "

ГРУППА: А

Размер	*	Код арт.	Кол. шт. в пакете/коробке	Ед.	Цена €/Ед.
15 G $\frac{3}{8}$ "		9023.08	15/150	шт.	2,80

Внимание:

Применяется с фасонными изделиями с резьбой наружной для конусных соединений труб и с агрегатными вентилями.



гайка и втулка зажимная для медной трубки

ГРУППА: А

Размер	*	Код арт.	Кол. шт. в пакете/коробке	Ед.	Цена €/Ед.
15 G $\frac{3}{8}$ "		K-609010	20/300	шт.	1,80

Внимание:

Гайка и втулка применяются с ниппелями и фасонными изделиями для конусных соединений.



обжим на медную трубку Ø15

ГРУППА: А

Размер	*	Код арт.	Кол. шт. в пакете/коробке	Ед.	Цена €/Ед.
G $\frac{1}{2}$ "		729202W	20/300	шт.	1,90

Внимание:

Обжим используется с корпусом соединителя производства KAN, термостатическими вентилями фирм Honeywell, Herz, Danfoss, а также с некоторыми фасонными изделиями для конусных соединений, имеющих внутреннюю резьбу G1/2".



корпус соединителя, версия никелированная

ГРУППА: А

Размер	*	Код арт.	Кол. шт. в пакете/коробке	Ед.	Цена €/Ед.
G $\frac{1}{2}$ "×G $\frac{1}{2}$ "		9001.35	20/300	шт.	2,62

Внимание:

Корпус соединителя вместе с обжимом на медную трубку Cu Ø15 служит для подключения отопительного прибора типа VK (нижнее подключение) с медной трубкой Ø15. Не допускается соединять латунные соединители с внутренней резьбой трубной цилиндрической (например, G $\frac{1}{2}$ ") с внесистемными элементами с наружной резьбой трубной конусной (например, R $\frac{1}{2}$ ").



* по запросу-срок поставки до 4 недель

** по индивидуальному согласованию

*** до исчерпания запасов

соединитель Press с пресс-кольцом с наружной резьбой
ГРУППА: F

Размер	*	Код арт.	Кол. шт. в пакете/коробке	Ед.	Цена €/Ед.
16×2 G½"		K-900000	20/200	шт.	2,35
20×2 G½"		K-900001	10/150	шт.	3,00
20×2 G¾"		K-900002	10/150	шт.	3,44
25×2,5 G½"		K-080070	5/50	шт.	4,51
25×2,5 G¾"		K-900003	5/50	шт.	4,81
25×2,5 G1"		K-900004	10/60	шт.	5,01
26×3 G½"		K-080069	5/50	шт.	4,60
26×3 G¾"		K-080064	5/50	шт.	5,22
26×3 G1"		9024.65	10/60	шт.	5,66
32×3 G1"		K-900005	5/40	шт.	7,20
32×3 G1½"		K-900006	5/40	шт.	9,25
40×3,5 G1"		K-080068	2/20	шт.	15,16
40×3,5 G1½"		K-900007	2/20	шт.	16,49
40×3,5 G1½"		K-900008	2/20	шт.	16,52
50×4 G1½"		K-900009	2/20	шт.	28,93
63×4,5 G2"		K-900010	1/10	шт.	52,15

соединитель Press с пресс-кольцом с внутренней резьбой
ГРУППА: F

Размер	*	Код арт.	Кол. шт. в пакете/коробке	Ед.	Цена €/Ед.
16×2 G½"		K-900100	20/200	шт.	2,78
20×2 G½"		K-900101	10/150	шт.	3,12
20×2 G¾"		K-900102	10/100	шт.	4,23
25×2,5 G¾"		K-080125	5/50	шт.	5,75
25×2,5 G1"		K-900103	5/50	шт.	5,89
26×3 G¾"		K-080089	5/50	шт.	5,86
26×3 G1"		9024.88	5/50	шт.	6,14
32×3 G1"		K-080126	5/40	шт.	8,64
32×3 G1½"		K-900104	5/40	шт.	9,06
40×3,5 G1"		K-080096	2/20	шт.	12,15
40×3,5 G1½"		K-080097	2/20	шт.	13,32
40×3,5 G1½"		K-900105	2/30	шт.	13,52

соединитель PPSU Press с пресс-кольцом с внутренней резьбой
ГРУППА: F

Размер	*	Код арт.	Кол. шт. в пакете/коробке	Ед.	Цена €/Ед.
16×2 G½"		K-070253	10/120	шт.	2,54

соединитель Press Compression
ГРУППА: F

Размер	*	Код арт.	Кол. шт. в пакете/коробке	Ед.	Цена €/Ед.
16×2 / 15		K-900381	20/200	шт.	3,77
20×2 / 22		K-900382	10/80	шт.	4,70
25×2,5 / 22		K-900383	10/60	шт.	6,15

Внимание: соединитель применяется с зажимными медными системами, а также с Системами KAN-therm Steel и Inox.

* по запросу-срок поставки до 4 недель

** по индивидуальному согласованию

*** до исчерпания запасов

отвод Press Compression
ГРУППА: F

Размер	*	Код арт.	Кол. шт. в пакете/коробке	Ед.	Цена €/Ед.
16×2 / 15	*	K-080551	10/120	шт.	5,01

соединитель переходной Push × Press
ГРУППА: F

Размер	*	Код арт.	Кол. шт. в пакете/коробке	Ед.	Цена €/Ед.
14×2 / 16×2		K-902716	20/160	шт.	4,70
18×2 / 16×2		K-902717	20/160	шт.	5,43
18×2,5 / 16×2		K-902718	20/160	шт.	5,66

тройник Press с пресс-кольцом с наружной резьбой
ГРУППА: F

Размер	*	Код арт.	Кол. шт. в пакете/коробке	Ед.	Цена €/Ед.
16×2 / G½" / 16×2		K-903000	5/60	шт.	5,17
20×2 / G½" / 20×2		K-083004	5/50	шт.	6,96
20×2 / G¾" / 20×2		K-903001	5/50	шт.	7,12
25×2,5 / G¾" / 25×2,5		K-080129	2/30	шт.	9,83
25×2,5 / G1" / 25×2,5		K-903002	2/30	шт.	10,52
26×3 / G¾" / 26×3		K-080130	2/30	шт.	10,11
26×3 / G1" / 26×3		K-083003	2/30	шт.	11,10
32×3 / G1" / 32×3		K-903003	2/20	шт.	17,53
40×3,5 / G1" / 40×3,5		K-903007	1/10	шт.	19,68

тройник Press с пресс-кольцом с внутренней резьбой
ГРУППА: F

Размер	*	Код арт.	Кол. шт. в пакете/коробке	Ед.	Цена €/Ед.
16×2 / G½" / 16×2		K-904000	10/80	шт.	5,52
20×2 / G½" / 20×2		K-904001	5/60	шт.	6,92
20×2 / G¾" / 20×2		K-904003	5/50	шт.	8,28
25×2,5 / G½" / 25×2,5		K-080166	2/30	шт.	9,93
26×3 / G½" / 26×3		K-080167	2/30	шт.	10,11
25×2,5 / G¾" / 25×2,5		K-904002	5/40	шт.	10,63
26×3 / G¾" / 26×3		K-084004	2/30	шт.	10,99
32×3 / G½" / 32×3		K-084006	2/20	шт.	12,59
21×3 / G¾" / 32×3		K-084008	2/20	шт.	12,74

отвод Press с пресс-кольцом с наружной резьбой
ГРУППА: F

Размер	*	Код арт.	Кол. шт. в пакете/коробке	Ед.	Цена €/Ед.
16×2 / G½"		K-901000	10/150	шт.	3,42
20×2 / G½"		K-081025	10/100	шт.	4,62
20×2 / G¾"		K-901001	10/120	шт.	4,76
25×2,5 / G¾"		K-080160	5/40	шт.	6,84
25×2,5 / G1"		K-901002	5/50	шт.	7,30
26×3 / G¾"		K-080161	5/40	шт.	7,02
26×3 / G1"		K-081003	5/40	шт.	7,51
32×3 / G1"		K-901003	5/30	шт.	14,58
40×3,5 / G1½"		K-080163	2/20	шт.	22,64



* по запросу-срок поставки до 4 недель

** по индивидуальному согласованию

*** до исчерпания запасов

отвод Press с пресс-кольцом с внутренней резьбой

ГРУППА: F

Размер	*	Код арт.	Кол. шт. в пакете/коробке	Ед.	Цена €/Ед.
16×2 / G½"		K-902000	10/150	шт.	3,71
20×2 / G½"		K-902001	10/120	шт.	4,51
20×2 / G¾"		K-902002	10/80	шт.	5,63
25×2,5 / G¾"		K-902003	5/40	шт.	6,66
25×2,5 / G1"		K-080172	5/30	шт.	6,79
26×3 / G¾"		K-082004	5/30	шт.	6,93
26×3 / G1"		K-080173	5/30	шт.	7,51
32×3 / G1"		K-080174	2/30	шт.	18,87
40×3,5 / G1¼"		K-080164	2/20	шт.	20,93



отвод PPSU фиксируемый Press с пресс-кольцом, с короткой полимерной заглушкой

ГРУППА: F

Размер	*	Код арт.	Кол. шт. в пакете/коробке	Ед.	Цена €/Ед.
16×2 / G½"		K-905000	5/60	шт.	3,65
20×2 / G½"		K-905001	5/60	шт.	4,07



Внимание:

Отвод PPSU фиксируемый Press продается в комплекте с пресс-кольцом, гайкой M8 и короткой полимерной заглушкой. Короткая полимерная заглушка предназначена только лишь для испытаний герметичности системы. Для герметизации резьбы в фасонных изделиях из PPSU нельзя использовать агрессивные химические средства. Применять только паклю с добавлением паст. Не допускается соединение отводов фиксируемых с внутренней резьбой трубной цилиндрической (напр., G½") с внесистемными элементами с наружной резьбой трубной конической (напр., R½").

отвод Press LBP с гайками (применяется при „сухих” строительных работах)

ГРУППА: F

Размер	*	Код арт.	Кол. шт. в пакете/коробке	Ед.	Цена €/Ед.
16×2 / G½"		K-085068	5/60	шт.	14,68

Внимание:

Для герметизации резьбы в фасонных изделиях нельзя использовать агрессивные химические средства. Применять только паклю с добавлением паст. Не допускается соединение отводов фиксируемых с внутренней резьбой трубной цилиндрической (напр., G½") с внесистемными элементами с наружной резьбой трубной конической (напр., R½").



отвод фиксируемый Press - удлиненный с пресс-кольцом, с короткой полимерной заглушкой

ГРУППА: F

Размер	*	Код арт.	Кол. шт. в пакете/коробке	Ед.	Цена €/Ед.
16×2 / G½"		K-905002	5/60	шт.	7,14
20×2 / G½"		K-905023	5/50	шт.	9,06



Внимание:

Отвод фиксируемый Press продается в комплекте с пресс-кольцом, монтажным болтом и короткой полимерной заглушкой. Короткая полимерная заглушка предназначена только лишь для испытаний герметичности системы. Для герметизации резьбы в фасонных изделиях нельзя использовать агрессивные химические средства. Применять только паклю с добавлением паст. Не допускается соединение отводов фиксируемых с внутренней резьбой трубной цилиндрической (напр., G½") с внесистемными элементами с наружной резьбой трубной конической (напр., R½").

* по запросу-срок поставки до 4 недель

** по индивидуальному согласованию

*** до исчерпания запасов

тройник фиксируемый угловой Press с пресс-кольцом,
с короткой полимерной заглушкой

ГРУППА: F

Размер	*	Код арт.	Кол. шт. в пакете/коробке	Ед.	Цена €/Ед.
16×2 / G½"		K-905003	5/60	шт.	10,16
20×2 / G½"		K-085104	5/40	шт.	9,72



Внимание:

Тройник фиксируемый угловой Press продается в комплекте с пресс-кольцом монтажным болтом и короткой полимерной заглушкой.

Короткая полимерная заглушка предназначена только лишь для испытаний герметичности системы.

Для герметизации резьбы в фасонных изделиях нельзя использовать агрессивные химические средства. Применять только паклю с добавлением паст.

Не допускается соединение отводов фиксируемых с внутренней резьбой трубной цилиндрической (напр., G½") с внесистемными элементами с наружной резьбой трубной конической (напр., R½").



тройник фиксируемый угловой Press LBP с пресс-кольцом,
с ушками, с короткой полимерной заглушкой

ГРУППА: F

Размер	*	Код арт.	Кол. шт. в пакете/коробке	Ед.	Цена €/Ед.
16×2 / G½"		K-085071	5/60	шт.	16,06
20×2 / G½"		K-085072	5/40	шт.	18,99

Внимание:

Отвод фиксируемый Press LBP продается в комплекте с пресс-кольцом и короткой полимерной заглушкой. Короткая полимерная заглушка предназначена только лишь для испытаний герметичности системы. Для герметизации резьбы в фасонных изделиях нельзя использовать агрессивные химические средства. Применять только паклю с добавлением паст.

Не допускается соединение отводов фиксируемых с внутренней резьбой трубной цилиндрической (напр., G½") с внесистемными элементами с наружной резьбой трубной конической (напр., R½"). Применяется для монтажа на стене.



тройник фиксируемый (водорозетка) типа "U"

ГРУППА: F

Размер	*	Код арт.	Упаковка	Ед.	Цена €/Ед.
16×½×16	**	K-085081	1	шт.	по запросу
20×½×20	**	K-085082	1	шт.	по запросу



шумозащита резиновая для тройников фиксируемых типа "U"

ГРУППА: F

Размер	*	Код арт.	Упаковка	Ед. изм.	Цена PLN/JM
16-20	**	K-085035	1	шт.	по запросу



отвод фиксируемый проходной с ушками

ГРУППА: F

Размер	*	Код арт.	Кол. шт. в пакете/коробке	Ед.	Цена €/Ед.
20×2 / G½"		K-085010	5/50	шт.	8,66



* по запросу-срок поставки до 4 недель

** по индивидуальному согласованию

*** до исчерпания запасов

отвод фиксируемый Press с ушками

ГРУППА: F

Размер	*	Код арт.	Кол. шт. в пакете/коробке	Ед.	Цена €/Ед.
16×2 / G½"		K-905022	5/60	шт.	7,18
20×2 / G½"		K-085069	5/50	шт.	7,67

Внимание:

Отвод фиксируемый Press продается в комплекте с пресс-кольцом и короткой полимерной заглушкой. Короткая полимерная заглушка предназначена только лишь для испытаний герметичности системы. Для герметизации резьбы в фасонных изделиях нельзя использовать агрессивные химические средства. Применять только паклю с добавлением паст. Не допускается соединение отводов фиксируемых с внутренней резьбой трубной цилиндрической (напр., G½") с внесистемными элементами с наружной резьбой трубной конической (напр., R½"). Применяется для монтажа на стене.



отвод фиксируемый Press с ушками - без заглушки

ГРУППА: F

Размер	*	Код арт.	Кол. шт. в пакете/коробке	Ед.	Цена €/Ед.
20×2 / G¾"		K-085070	5/50	шт.	10,74
25×2,5 / G¾"		K-905026	5/60	шт.	13,86
26×3 / G¾"		K-085027	2/30	шт.	14,07

Внимание:

Отвод фиксируемый Press продается в комплекте с пресс-кольцом. Для герметизации резьбы в фасонных изделиях нельзя использовать агрессивные химические средства. Применять только паклю с добавлением паст. Не допускается соединение отводов фиксируемых с внутренней резьбой трубной цилиндрической (напр., G.½") с внесистемными элементами с наружной резьбой трубной конической (напр., R½"). Применяется для монтажа на стене.



резиновый защитный кожух для отвода фиксированного с ушками

ГРУППА: F

Размер	*	Код арт.	Кол. шт. в пакете/коробке	Ед.	Цена €/Ед.
16-20		K-085030	5/25	шт.	3,56

Внимание:

Применяется с артикулами: K-905022, K-085069, K-085070.



тройник фиксируемый проходной Press

ГРУППА: F

Размер	*	Код арт.	Кол. шт. в пакете/коробке	Ед.	Цена €/Ед.
20×2 / G½"		K-905005	5/50	шт.	10,88

Внимание:

Тройник фиксируемый проходной Press продается в комплекте с пресс-кольцом, монтажным болтом и короткой полимерной заглушкой. Короткая полимерная заглушка предназначена только лишь для испытаний герметичности системы. Для герметизации резьбы в фасонных изделиях нельзя использовать агрессивные химические средства. Применять только паклю с добавлением паст. Не допускается соединение отводов фиксируемых с внутренней резьбой трубной цилиндрической (напр., G.½") с внесистемными элементами с наружной резьбой трубной конической (напр., R½").



* по запросу-срок поставки до 4 недель

** по индивидуальному согласованию

*** до исчерпания запасов

**тройник Press LBP с внутренней резьбой с гайками
(применяется при „сухих” строительных работах)**

ГРУППА: F

Размер	*	Код арт.	Кол. шт. в пакете/коробке	Ед.	Цена €/Ед.
16×2 / G½" / 16×2		K-084010	2/20	шт.	12,74
20×2 / G½" / 16×2		K-084020	2/20	шт.	13,99
20×2 / G½" / 20×2		K-084030	2/20	шт.	14,27

Внимание:

Для герметизации резьбы в фасонных изделиях нельзя использовать агрессивные химические средства. Применять только паклю с добавлением паст. Не допускается соединение отводов фиксируемых с внутренней резьбой трубной цилиндрической (напр., G½") с внесистемными элементами с наружной резьбой трубной конической (напр., R½").



комплект для подключения на монтажной плитке

ГРУППА: F

Размер	*	Код арт.	Кол. шт. в пакете/коробке	Ед.	Цена €/Ед.
16×2 / G½"		K-201050	1/10	шт.	17,55

Внимание:

Комплект для подключения на монтажной плитке состоит из двух отводов фиксированных латунных press с короткой полимерной заглушкой, закрепленных на металлической монтажной плитке с выступом. Не допускается применение агрессивных химических средств. Применять только паклю с добавлением паст. Не допускается соединения отводов фиксируемых с внутренней резьбой трубной цилиндрической (напр., G 1/2") с внесистемными элементами с наружной резьбой трубной конической (напр., R1/2")



плитка монтажная - полимерная

ГРУППА: F

Размер	*	Код арт.	Кол. шт. в пакете/коробке.	Ед.	Цена €/Ед.
одинарная		6090.050	20/200	шт.	1,14
двойная (L=150мм)		6090.060	10/70	шт.	1,82
двойная (L=80мм)		6090.070	20/120	шт.	1,58
двойная (L=50мм)		6090.080	15/150	шт.	1,50

Внимание:

Позволяет крепить к стене отводы и тройники фиксируемые (водорозетки).



плитка монтажная (L=80, 150 мм)

ГРУППА: A

Размер	*	Код арт.	Кол. шт. в пакете/коробке	Ед.	Цена €/Ед.
L=50, 80, 150 мм		6090.13	1/42	шт.	5,26

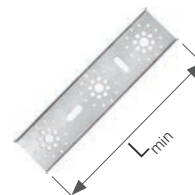

плитка монтажная с выступом

ГРУППА: A

Размер	*	Код арт.	Кол. шт. в пакете/коробке	Ед.	Цена €/Ед.
двойная (L= 50, 80, 150мм)		6090.09	120	шт.	5,64
двойная (L= 50мм)		6090.10	150	шт.	3,80

Внимание:

Позволяет крепить к стене отводы и тройники фиксируемые (гнезда для крана).

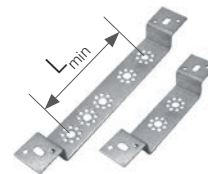

**заглушка для проверки герметичности - короткая
- сервисный элемент**

ГРУППА: A

Размер	*	Код арт.	Кол. шт. в пакете/коробке	Ед.	Цена €/Ед.
G½"		6095.33	20/300	шт.	0,32

Внимание:

Заглушка имеет собственное уплотнение (O-Ring). Короткая полимерная заглушка предназначена только лишь для испытаний герметичности системы.



* по запросу-срок поставки до 4 недель

** по индивидуальному согласованию

*** до исчерпания запасов

соединитель Press LBP с плоским уплотнением

ГРУППА: F

Размер	*	Код арт.	Кол. шт. в пакете/коробке	Ед.	Цена €/Ед.
16×G½"		K-080250	10/120	шт.	3,62
16×G¾"		K-080251	10/120	шт.	4,51
20×G¾"		K-080253	10/80	шт.	5,33
20×G1"		K-080252	5/60	шт.	6,96
25×G¾"		K-080114	5/60	шт.	8,94
25×G1"		K-080255	5/60	шт.	10,02
25×G1½"		K-080254	5/50	шт.	13,95
26×G¾"		K-080108	5/60	шт.	9,22
26×G1"		K-080109	5/60	шт.	10,30
26×G1½"		K-080110	5/50	шт.	14,36
32×G1"		K-080107	5/50	шт.	14,77
32×G1½"		K-080257	5/40	шт.	15,84
32×G1¾"		K-080256	5/40	шт.	17,03
40×G1½"		K-080258	2/30	шт.	19,57
40×G2"		K-080259	2/30	шт.	24,86

Внимание:

Не применять для соединения с ниппелями распределителя.



соединитель конусный

ГРУППА: F

Размер	*	Код арт.	Кол. шт. в пакете/коробке	Ед.	Цена €/Ед.
32 G1"		K-900111	5/60	шт.	10,72



соединитель конусный

ГРУППА: F

Размер	*	Код арт.	Кол. шт. в пакете/коробке	Ед.	Цена €/Ед.
16 G¾"		K-900112	15/150	шт.	3,45



заглушка Press

ГРУППА: F

Размер	*	Код арт.	Кол. шт. в пакете/коробке	Ед.	Цена €/Ед.
16×2		K-609032	20/300	шт.	2,68
20×2		K-609033	20/200	шт.	3,51
25×2,5		K-609034	10/150	шт.	5,41
26×3		K-609062	10/150	шт.	5,50
32×3		K-609035	10/80	шт.	8,02



* по запросу-срок поставки до 4 недель

** по индивидуальному согласованию

*** до исчерпания запасов

соединитель переходной Press × Press

ГРУППА: F

Размер	*	Код арт.	Кол. шт. в пакете/коробке	Ед.	Цена €/Ед.
16×2 / 12	*	K-080380	20/160	шт.	3,58
16×2 / 15		K-900344	20/200	шт.	2,63
20×2 / 22		K-900345	20/160	шт.	3,67
25×2,5 / 22		K-900342	10/60	шт.	5,08
25×2,5 / 28		K-080384	5/60	шт.	5,63
26×3 / 22		K-080386	5/60	шт.	5,24
26×3 / 28		K-080385	5/60	шт.	5,78

Внимание:

Соединитель переходной Press применяется для опрессовки с медными системами, а также с Системами KAN-therm Steel и Inox.



Свинчиваемые соединения

соединитель для многослойных труб Системы KAN-therm

ГРУППА: A

Размер	*	Код арт.	Кол. шт. в пакете/коробке	Ед.	Цена €/Ед.
14 G½"		9012.060	20/200	шт.	2,57
14 G¾"		9012.60	15/150	шт.	3,00
16 G½"		9012.00	20/200	шт.	2,42
16 G¾"		9012.080	10/120	шт.	3,45
20 G¾"		9012.020	10/120	шт.	3,77
20 G1"		9012.100	5/80	шт.	3,49
25 G1"		9026.330	10/80	шт.	5,57
26 G1"		9012.040	10/80	шт.	6,10

Внимание:

Все эти элементы доступны в никелированной версии (срок реализации 3 недели).



соединитель конусный для многослойных труб Системы KAN-therm

ГРУППА: A

Размер	*	Код арт.	Кол. шт. в пакете/коробке	Ед.	Цена €/Ед.
16 G½"		9012.00N	20/200	шт.	1,51
16 G¾"		9012.08N	15/150	шт.	2,76
20 G¾"		9012.02N	10/120	шт.	2,18

Внимание:

Соединитель конусный используется с фасонными изделиями для конусных соединений, распределителями с ниппелями.



кольцо разрезанное - сервисный элемент для конусных соединителей для многослойных труб

ГРУППА: A

Размер	*	Код арт.	Кол. шт. в пакете/коробке	Ед.	Цена €/Ед.
16	*	9006.97	100/100	шт.	0,83
20	*	9012.02NP	100	шт.	0,65

Внимание:

Кольца являются сервисными элементами, фасонные изделия продаются в комплекте с кольцами.



соединитель с наружной резьбой для многослойных труб Системы KAN-therm

ГРУППА: A

Размер	*	Код арт.	Кол. шт. в пакете/коробке	Ед.	Цена €/Ед.
16×2 G½"		9025.01	10/150	шт.	3,14
16×2 G¾"		9025.04	10/80	шт.	3,81

Внимание:

Этот соединитель приспособлен для непосредственного вкручивания в коллектор распределителя - уплотнение соединения в распределителе реализуется посредством прокладки типа O-Ring.



* по запросу-срок поставки до 4 недель

** по индивидуальному согласованию

*** до исчерпания запасов

соединитель конусный для многослойных труб Системы KAN-therm

ГРУППА: А

Размер	*	Код арт.	Упаковка	Ед.	Цена €/Ед.
16 G $\frac{3}{4}$ "		9010.08N	1	шт.	2,52

Внимание:

Конусный соединитель применяется с фитингами для конусных соединений и распределителями с ниппелями.



Элементы крепления

крюк пластмассовый для труб одинарный

ГРУППА: А

Размер трубы в пещеле/без пещеля	*	Код арт.	Кол. шт. в пакете/коробке	Ед.	Цена €/Ед.
12-20 / 12-26 (L=48 мм, 8 мм)		0.8048	100/5000	шт.	0,16
12-20 / 12-26 (L=77 мм, 8 мм)		8051	100/4000	шт.	0,18
12-20 / 12-26 (L=100 мм, 10 мм)		8053	100/3000	шт.	0,24
12-20 / 12-26 (L=80 мм, 10 мм)		1851N	200/1600	шт.	0,26
12-20 / 12-26 (L=80 мм, 10 мм)		1851W	100/4000	шт.	0,24

Внимание:

В скобках указаны диаметры сверла для выполнения отверстия под крюк.



крюк пластмассовый для труб двойной

ГРУППА: А

Размер трубы в пещеле/без пещеля	*	Код арт.	Кол. шт. в пакете/коробке	Ед.	Цена €/Ед.
12-20 / 12-26 (L=48 мм, 8 мм)		0.8049	100/3000	шт.	0,18
12-20 / 12-26 (L=77 мм, 8 мм)		8052	100/2400	шт.	0,24
12-20 / 12-26 (L=100 мм, 10 мм)		8054	100/2000	шт.	0,26
12-20 / 12-26 (L=80 мм, 10 мм)		1951N	200/800	шт.	0,26
12-20 / 12-26 (L=80 мм, 10 мм)		1951W	100/2000	шт.	0,26

Внимание:

В скобках указаны диаметры сверла для выполнения отверстия под крюк.



кронштейн с дюбелем для крепления труб

ГРУППА: А

Размер трубы в пещеле/без пещеля	*	Код арт.	Кол. шт. в пакете/коробке	Ед.	Цена €/Ед.
16-18 одинарный	*	1730	100	шт.	0,24
16-18 двойной	*	1630U	100	шт.	0,40

Внимание:

Кронштейны для крепления труб, проложенных без гофрированной трубы „пещель“.



розетка Ø15

ГРУППА: А

Размер	*	Код арт.	Кол. шт. в пакете/коробке	Ед.	Цена €/Ед.
одинарная		2215	100	шт.	0,34
двойная		2220	50	шт.	1,22

Внимание:

Применять как элемент, маскирующий трубы, выходящие из толщи пола.



кронштейн для крепления трубы

ГРУППА: А

Размер	*	Код арт.	Кол. шт. в пакете/коробке	Ед.	Цена €/Ед.
12-18 / 16-26		276	50/1000	шт.	0,52
16-32 / 25-40		278	40/800	шт.	0,72

Внимание:

Применять с целью правильного крепления трубы вместе с „пещелем“ к полу.



* по запросу-срок поставки до 4 недель

** по индивидуальному согласованию

*** до исчерпания запасов

дуга пластмассовая - проводник трубы

ГРУППА: А

Размер	*	Код арт.	Кол. шт. в пакете/коробке	Ед.	Цена €/Ед.
- / 14-18		8058	50/200	шт.	1,04
12-14 / 20		8059	80	шт.	1,30
12-18 / 25		8060	80	шт.	1,38



дуга оцинкованная - проводник трубы в „пешеле”

ГРУППА: С

Размер	*	Код арт.	Кол. шт. в пакете/коробке	Ед.	Цена €/Ед.
25-26		265	50	шт.	3,92
12-18		267	120	шт.	2,44



* по запросу-срок поставки до 4 недель

** по индивидуальному согласованию

*** до исчерпания запасов

Инструмент для соединений Press

пресс ручной с разборными рукоятками для соединителей типа Press с пресскольцом

ГРУППА: К

	*	Код арт.	Кол. шт. в пакете/коробке.	Ед.	Цена €/Ед.
		ZAPR02	1	шт.	129,39

Внимание:

Пресс ручной с разборными рукоятками предназначен для выполнения соединения труб диаметра Ø16, Ø20, Ø25, Ø26 мм.



пресс-клещи для соединителей типа Press с пресс-кольцом

ГРУППА: К

Размер	*	Код арт.	Кол. шт. в пакете/коробке	Ед.	Цена €/Ед.
14		ZAPR14R	1	шт.	156,25
16		ZAPR16R	1	шт.	156,25
20		ZAPR20R	1	шт.	156,25
25		ZAPR25R	1	шт.	173,01
26		ZAPR26R	1	шт.	173,01
32		ZAPRE32	1	шт.	193,03
40		ZAPRE40	1	шт.	243,08
50	*	ZAPRE50	1	шт.	607,42
63	*	ZAPRE63	1	шт.	607,42



ножницы для резки труб многослойных Ø14-32

ГРУППА: К

	*	Код арт.	Кол. шт. в пакете/коробке	Ед.	Цена €/Ед.
		RS1435	1/20	шт.	32,76



труборез роликовый для резки многослойных труб Ø16-63

ГРУППА: К

	*	Код арт.	Кол. шт. в пакете/коробке	Ед.	Цена €/Ед.
		2519950	1	шт.	135,07



режущий диск к ножницам для резки труб (для труборезов) Ø16-63 - сервисный элемент

ГРУППА: К

	*	Код арт.	Кол. шт. в пакете/коробке	Ед.	Цена €/Ед.
	*	290016	1	шт.	16,00



калибратор для многослойных труб

ГРУППА: К

Размер	*	Код арт.	Кол. шт. в пакете/коробке	Ед.	Цена €/Ед.
14	*	KL14	1	шт.	33,37
16		KL16	1	шт.	33,37
20		KL20	1	шт.	33,37
25 / 26		KL26	1	шт.	33,37



* по запросу-срок поставки до 4 недель

** по индивидуальному согласованию

*** до исчерпания запасов

калибратор универсальный для многослойных труб

ГРУППА: К

Размер	*	Код арт.	Кол. шт. в пакете/коробке	Ед.	Цена €/Ед.
16 / 20 / 25-26		KL162026	1	шт.	95,73
25-26 / 32 / 40		KL263240	1	шт.	101,71
50 / 63	*	KL5063	1	шт.	122,86



чемодан для ручного пресса с разборными рукоятками

ГРУППА: К

	*	Код арт.	Кол. шт. в пакете/коробке	Ед.	Цена €/Ед.
	*	002.001.000	1	шт.	62,27

Внимание:

В чемодане можно разместить: ручной пресс с разборными рукоятками, прессовочные клещи: ZAPR16R, ZAPR20R, ZAPR25R или ZAPR26R, ножницы RS1435, калибраторы: KL16, KL20, KL26, KL162026.



пресс аккумуляторный «mini» для соединителей типа Press с пресс-кольцом - комплект в чемодане

ГРУППА: К

Размер	*	Код арт.	Кол. шт. в пакете/коробке	Ед.	Цена €/Ед.
		KPPMINI	1	шт.	2374,35

Внимание:

В состав комплекта входит:

- пресс аккумуляторный AFP101 - 1 шт.
- зарядное устройство - 1 шт.
- аккумулятор 3,0 А ч - 2 шт.
- пресс-клещи U16 - 1 шт.
- пресс-клещи U20 - 1 шт.
- пресс-клещи U25 - 1 шт.
- пресс-клещи U32 - 1 шт.
- чемодан - 1 шт.



комплект - пресс ручной с разборными рукоятками для соединителей типа Press с пресс-кольцом

ГРУППА: К

	*	Код арт.	Кол. шт. в пакете/коробке	Ед.	Цена €/Ед.
		KPPZ/M	1	шт.	798,91

Внимание:

Пресс продается в комплекте с чемоданом

В состав комплекта входят:

- пресс ручной с разборными рукоятками для соединителей типа Press с пресс-кольцом ZAPR02,
- пресс-клещи Ø16 для пресса ZAPR16R,
- пресс-клещи Ø20 для пресса ZAPR20R,
- пресс-клещи Ø25 для пресса ZAPR25R (код компл.: KPPZ/M25), или клещи Ø26 для пресса ZAPR26R (код компл.: KPPZ/M),
- ножницы для резки многослойных труб - RS1435,
- калибратор универсальный для многослойных труб Ø16/Ø20/Ø25-26; KL162026,
- чемодан для ручного пресса с разборными рукоятками 002.001.000.



пресс электрический для соединителей типа Press с пресс-кольцом

ГРУППА: К

	*	Код арт.	Кол. шт. в пакете/коробке	Ед.	Цена €/Ед.
		ZAPR01	1	шт.	994,10

Внимание:

Электрический пресс поставляется в комплекте с чемоданом.

Пресс-клещи не входят в комплект.



* по запросу-срок поставки до 4 недель

** по индивидуальному согласованию

*** до исчерпания запасов

пресс аккумуляторный для соединителей типа Press
с пресс-кольцом

ГРУППА: К

	*	Код арт.	Кол. шт. в пакете/коробке	Ед.	Цена €/Ед.
		ZAPRAK	1	шт.	1569,84



Внимание:

Пресс поставляется в комплекте с аккумулятором, зарядным устройством и чемоданом.
Пресс-клещи не входят в комплект.



пружина наружная для многослойных труб Системы KAN-therm

ГРУППА: К

Размер	*	Код арт.	Кол. шт. в пакете/коробке	Ед.	Цена €/Ед.
14	*	SZ-1410	1	шт.	4,15
16		SZ-1612	1	шт.	4,72
20		SZ-2016	1	шт.	5,54
25-26		SZ-2620	1	шт.	9,10



пружина внутренняя для многослойных труб Системы KAN-therm

ГРУППА: К

Размер	*	Код арт.	Кол. шт. в пакете/коробке	Ед.	Цена €/Ед.
14	*	SW-1410	1	шт.	3,94
16		SW-1612	1	шт.	4,44
20		SW-2016	1	шт.	4,63
25-26		SW-2620	1	шт.	5,21



* по запросу-срок поставки до 4 недель

** по индивидуальному согласованию

*** до исчерпания запасов

ПОМЕТКИ

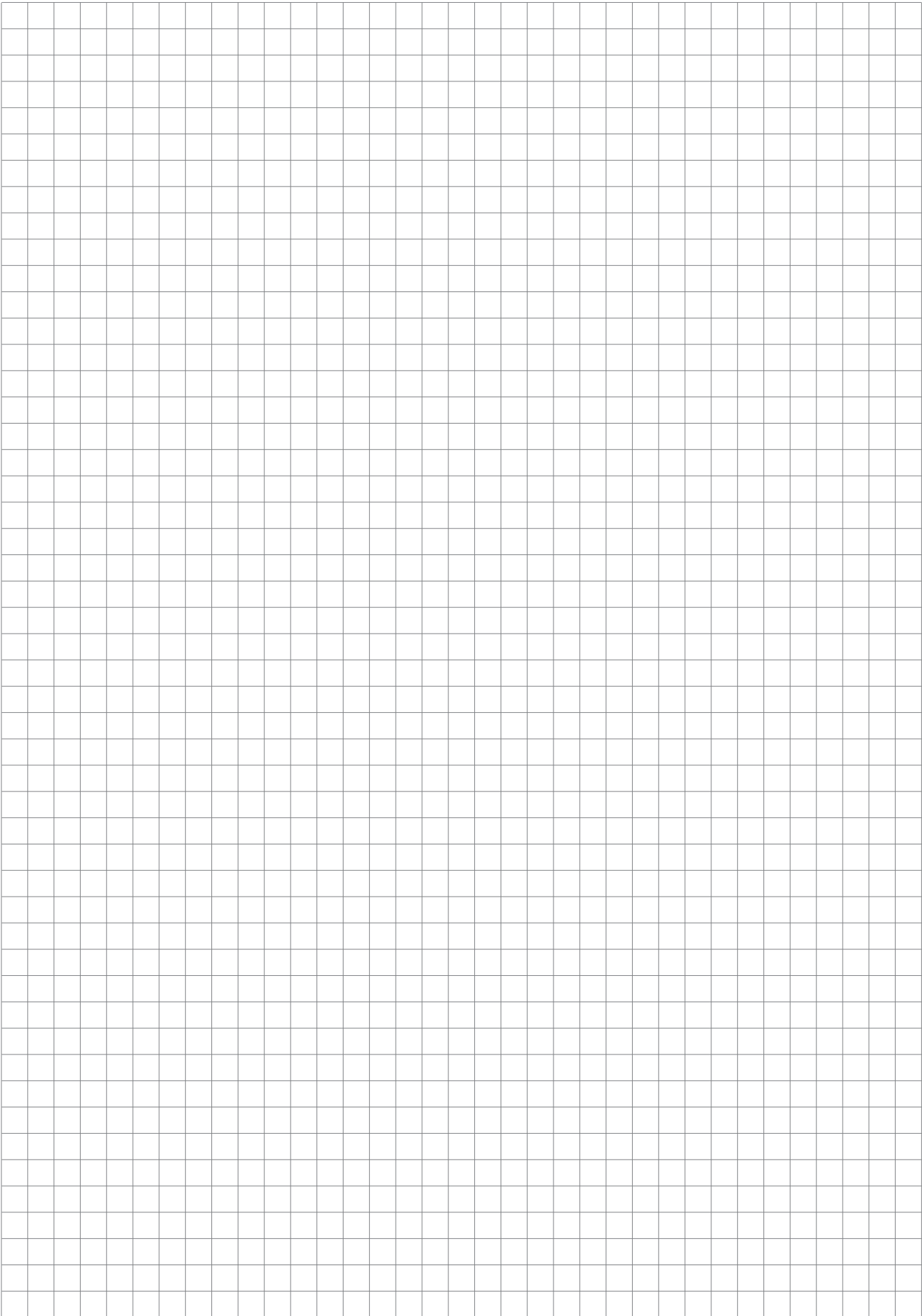

* по запросу-срок поставки до 4 недель | ** по индивидуальному согласованию | *** до исчерпания запасов

Ø 16–110 mm



СИСТЕМА **KAN-therm**

PP

Высокое качество за
разумную цену

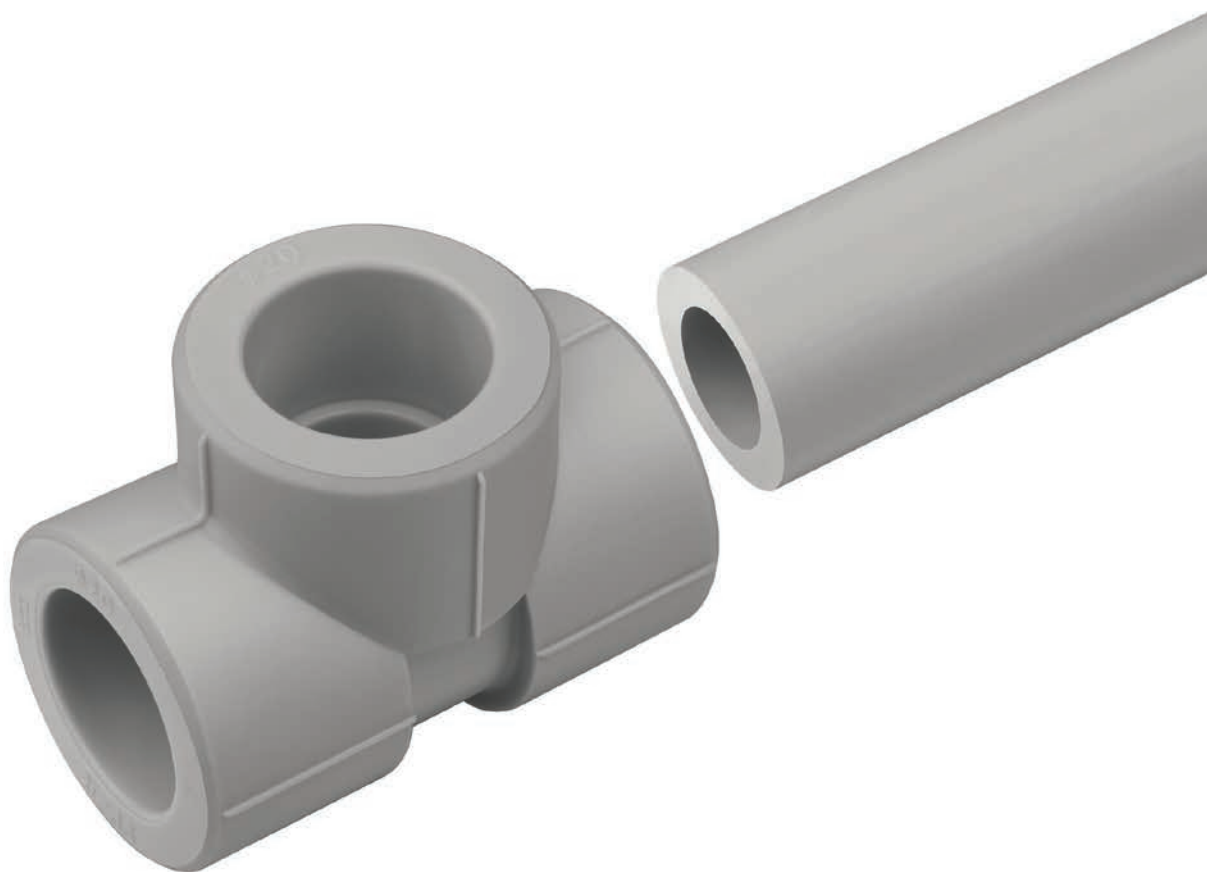

ТЕХНОЛОГИЯ УСПЕХА



ISO 9001

Оглавление

Система KAN-therm PP - общая информация	57
Система KAN-therm PP - ассортимент	58
Инструмент для соединений PP	67

Система **KAN-therm PP**

- общая информация

Система KAN-therm PP - это комплексная инсталляционная система, состоящая из труб и соединителей, изготовленных из термопластичного синтетического полимера – полипропилена PP-R (тип 3) в диапазоне диаметров 16-110 мм. Соединение элементов системы происходит через муфтовую сварку (полифузионная термическая сварка) при помощи электрических сварочных аппаратов.

Техника сварки, благодаря однородному соединению, гарантирует исключительную герметичность и механическую прочность системы.

Система предназначена для монтажа внутреннего оборудования холодного и горячего водоснабжения, отопления, а также технологического оборудования.

Систему KAN-therm PP характеризует:

- высокая гигиеничность материала (микробиологическая и физиологическая нейтральность)
- высокая химическая стойкость
- устойчивость к коррозии
- низкая теплопроводность (высокая термическая изоляционная способность труб)
- низкий вес
- стойкость к отложению солей
- гашение вибрации и шумов
- однородность соединений
- высокая эксплуатационная долговечность

Система KAN-therm PP - ассортимент

труба PN10

ГРУППА: L

Размер D	кг/м	*	Код арт.	Дл. отрезка/кол. в упак.	Ед.	Цена €/Ед.
20×1,9	0,107		04000120	4/200	м	0,53
25×2,3	0,164		04000125	4/160	м	0,78
32×2,9	0,267		04000132	4/80	м	1,27
40×3,7	0,412		04000140	4/60	м	1,91
50×4,6	0,638		04000150	4/40	м	3,35
63×5,8	1,01		04000163	4/24	м	5,29
75×6,8	1,42		04000175	4/20	м	7,09
90×8,2	2,03		04000190	4/12	м	12,34
110×10,0	3,01		04000111	4/4	м	18,63



труба PN16

ГРУППА: L

Размер D	кг/м	*	Код арт.	Дл. отрезка/кол. в упак.	Ед.	Цена €/Ед.
20×2,8	0,148		04000220	4/160	м	0,71
25×3,5	0,230		04000225	4/100	м	1,05
32×4,4	0,376		04000232	4/60	м	1,65
40×5,5	0,583		04000240	4/40	м	2,53
50×6,9	0,894		04000250	4/28	м	4,04
63×8,6	1,42		04000263	4/16	м	6,20
75×10,3	2,02		04000275	4/12	м	9,02
90×12,3	2,91		04000290	4/8	м	15,00
110×15,1	4,32		04000211	4/4	м	25,85



труба PN20

ГРУППА: L

Размер D	кг/м	*	Код арт.	Дл. отрезка/кол. в упак.	Ед.	Цена €/Ед.
16×2,7	0,110		04000316	4/200	м	0,53
20×3,4	0,172		04000320	4/160	м	0,76
25×4,2	0,266		04000325	4/100	м	1,16
32×5,4	0,434		04000332	4/60	м	1,89
40×6,7	0,671		04000340	4/40	м	2,95
50×8,3	1,05		04000350	4/28	м	4,74
63×10,5	1,65		04000363	4/16	м	7,00
75×12,5	2,34		04000375	4/12	м	11,05
90×15,0	3,36		04000390	4/8	м	18,96
110×18,3	5,34		04000311	4/4	м	29,74



труба PN16 Stabi Al

ГРУППА: M

Размер D	кг/м	*	Код арт.	Дл. отрезка/кол. в упак.	Ед.	Цена €/Ед.
20×2,8	0,237		03800020	4/100	м	1,60
25×3,5	0,344		03800025	4/80	м	2,35
32×4,4	0,516		03800032	4/40	м	3,29
40×5,5	0,774		03800040	4/28	м	4,47
50×6,9	1,167		03800050	4/20	м	6,93
63×8,6	1,755		03800063	4/12	м	10,98
75×10,3	2,472		03800075	4/8	м	15,40



* по запросу-срок поставки до 4 недель

** по индивидуальному согласованию

*** до исчерпания запасов

труба PN20 Stabi AI

ГРУППА: М

Размер	кг/м	*	Код арт.	Дл. отрезка/кол. в упак.	Ед.	Цена €/Ед.
16×2,7	0,160		03900016	4/160	м	1,35
20×3,4	0,218		03900020	4/100	м	1,73
25×4,2	0,328		03900025	4/80	м	2,53
32×5,4	0,520		03900032	4/40	м	3,56
40×6,7	0,770		03900040	4/28	м	4,71
50×8,3	1,159		03900050	4/20	м	7,53
63×10,5	1,770		03900063	4/12	м	12,07
75×12,5	2,510		03900075	4/8	м	16,91
90×15,0	3,240		03900090	4/4	м	29,56
110×18,3	4,885		03900011	4/4	м	46,72



труба PN16 Glass

ГРУППА: М

Размер D	кг/м	*	Код арт.	Дл. отрезка/кол. в упак.	Ед.	Цена €/Ед.
20×2,8	0,160		03810020	4/100	м	0,98
25×3,5	0,250		03810025	4/80	м	1,51
32×4,4	0,430		03810032	4/40	м	2,44
40×5,5	0,650		03810040	4/28	м	3,80
50×6,9	1,000		03810050	4/20	м	5,93
63×8,6	1,520		03810063	4/12	м	9,22
75×10,3	2,200		03810075	4/8	м	13,27
90×12,3	3,110		03810090	4/8	м	19,07
110×15,1	4,610		03810011	4/4	м	27,89

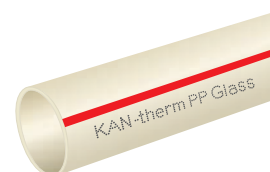

труба PN20 Glass

ГРУППА: М

Размер D	*	Код арт.	Дл. отрезка/кол. в упак.	Ед.	Цена €/Ед.
20×3,4		03910020	4/100	м	1,22
25×4,2		03910025	4/80	м	1,82
32×5,4		03910032	4/40	м	2,95
40×6,7		03910040	4/28	м	4,58
50×8,3		03910050	4/20	м	7,16
63×10,5		03910063	4/12	м	11,27
75×12,5		03910075	4/8	м	16,00
90×15		03910090	4/4	м	22,94
110×18,3		03910011	4/4	м	33,47

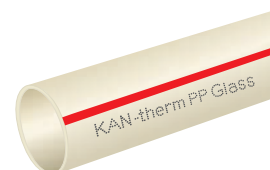

муфта

ГРУППА: N

Размер D	*	Код арт.	Кол-во в упак.	Ед.	Цена €/Ед.
16		04103016	80/1360	шт.	0,15
20		04103020	100/700	шт.	0,15
25		04103025	50/550	шт.	0,16
32		04103032	40/280	шт.	0,35
40		04103040	30/180	шт.	0,49
50		04103050	-/110	шт.	1,04
63		04103063	-/60	шт.	1,58
75		04103075	-/45	шт.	3,02
90		04103090	-/24	шт.	4,20
110		04103011	-/16	шт.	8,78



* по запросу-срок поставки до 4 недель

** по индивидуальному согласованию

*** до исчерпания запасов

переходник

ГРУППА: N

Размер D	d	*	Код арт.	Кол-во в/упак..	Ед.	Цена €/Ед.
20	16		04108020	100/1200	шт.	0,15
25	16		04108025	50/1100	шт.	0,16
25	20		04108026	100/900	шт.	0,16
32	20		04108032	80/640	шт.	0,22
32	25		04108033	80/560	шт.	0,22
40	20		04108040	50/400	шт.	0,42
40	25		04108041	50/350	шт.	0,42
40	32		04108042	50/300	шт.	0,42
50	32		04108050	30/180	шт.	1,05
50	40		04108051	30/150	шт.	1,05
63	32		04108063	-/100	шт.	1,55
63	40		04108064	-/100	шт.	1,49
63	50		04108065	-/100	шт.	1,64
75	50		04108075	-/80	шт.	2,53
75	63		04108076	-/50	шт.	2,55
90	50		04108090	-/48	шт.	3,80
90	63		04108091	-/45	шт.	3,84
90	75		04108092	-/40	шт.	4,00
110	63		04108012	-/27	шт.	7,20
110	75		04108013	-/27	шт.	7,85
110	90		04108011	-/27	шт.	8,78



отвод 90°

ГРУППА: N

Размер D	*	Код арт.	Кол-во в/упак.	Ед.	Цена €/Ед.
16		04104016	50/900	шт.	0,16
20		04104020	100/500	шт.	0,16
25		04104025	50/350	шт.	0,24
32		04104032	20/200	шт.	0,38
40		04104040	20/120	шт.	0,62
50		04104050	60	шт.	1,49
63		04104063	32	шт.	2,55
75		04104075	20	шт.	3,98
90		04104090	12	шт.	8,04
110		04104011	8	шт.	14,82



отвод ниппельный 90°

ГРУППА: N

Размер D	*	Код арт.	Кол-во в/упак.	Ед.	Цена €/Ед.
16		04104216	50/1000	шт.	0,20
20		04104220	100/600	шт.	0,22
25		04104225	50/400	шт.	0,29
32		04104232	50/200	шт.	0,62



* по запросу-срок поставки до 4 недель

** по индивидуальному согласованию

*** до исчерпания запасов

ОТВОД 45°

ГРУППА: Н

Размер D	*	Код арт.	Кол-во в/упак.	Ед.	Цена €/Ед.
16		04104316	50/950	шт.	0,22
20		04104320	100/700	шт.	0,24
25		04104325	50/400	шт.	0,31
32		04104332	40/200	шт.	0,49
40		04104340	20/140	шт.	0,87
50		04104350	-/80	шт.	1,84
63		04104363	-/40	шт.	2,95
75		04104375	-/25	шт.	4,24
90		04104390	-/14	шт.	8,34



ОТВОД НИППЕЛЬНЫЙ 45°

ГРУППА: Н

Размер D	*	Код арт.	Кол-во в/упак.	Ед.	Цена €/Ед.
16		04104116	50/1050	шт.	0,20
20		04104120	100/700	шт.	0,22
25		04104125	50/450	шт.	0,27



тройник редукционный

ГРУППА: Н

Размер d1	d2	*	Код арт.	Кол-во в/упак.	Ед.	Цена €/Ед.
20	16		04105020	20/380	шт.	0,29
25	16		04105025	20/260	шт.	0,35
25	20		04105026	20/240	шт.	0,35
32	16		04105032	20/140	шт.	0,93
32	20		04105033	20/140	шт.	0,62
32	25		04105034	20/140	шт.	0,64
40	20		04105040	20/80	шт.	1,29
40	25		04105041	15/90	шт.	1,29
40	32		04105042	-/90	шт.	1,33
50	20		04105050	-/60	шт.	2,00
50	25		04105051	-/65	шт.	2,00
50	32		04105052	-/60	шт.	2,00
50	40		04105053	-/50	шт.	3,18
63	32		04105063	-/30	шт.	4,27
63	40		04105064	-/22	шт.	3,33
63	50		04105065	-/22	шт.	6,07
75	40		04105075	-/17	шт.	4,78
90	50		04105090	-/12	шт.	8,71
90	63		04105091	-/10	шт.	9,07
90	75		04105092	-/12	шт.	9,40



* по запросу-срок поставки до 4 недель

** по индивидуальному согласованию

*** до исчерпания запасов

тройник

ГРУППА: N

Размер D	*	Код арт.	Кол-во в/упак.	Ед.	Цена €/Ед.
16		04105116	40/640	шт.	0,22
20		04105120	80/400	шт.	0,24
25		04105125	20/240	шт.	0,29
32		04105132	20/140	шт.	0,56
40		04105140	15/75	шт.	0,80
50		04105150	-/50	шт.	2,00
63		04105163	-/24	шт.	2,87
75		04105175	-/15	шт.	4,69
90		04105190	-/10	шт.	9,73
110		04105111	-/8	шт.	17,83



тройник угловой

ГРУППА: N

Размер D	*	Код арт.	Кол-во в/упак.	Ед.	Цена €/Ед.
20		04105416	40/360	шт.	0,40



крестовина

ГРУППА: N

Размер D	*	Код арт.	Кол-во в/упак.	Ед.	Цена €/Ед.
16		04106016	80/480	шт.	0,31
20		04106020	40/320	шт.	0,38



муфта с резьбой внутренней

ГРУППА: N

Размер D	GW	*	Код арт.	Кол-во в/упак.	Ед.	Цена €/Ед.
16	½"		04103116	20/200	шт.	1,45
20	½"		04103120	20/180	шт.	1,56
20	¾"		04103121	30/150	шт.	1,89
25	½"		04103125	20/160	шт.	1,82
25	¾"		04103126	30/150	шт.	2,00



муфта с резьбой внутренней

ГРУППА: N

Размер	GW	*	Код арт.	Кол-во в/упак.	Ед.	Цена €/Ед.
32	¾"		04103131	-/100	шт.	2,76
32	1"		04103132	100	шт.	6,22
40	1¼"		04103140	60	шт.	8,33
50	1½"		04103150	35	шт.	13,87
63	2"		04103163	18	шт.	19,33
75	2½"		04103175	12	шт.	28,87
90	3"		04103190	8	шт.	40,63



Внимание:

элемент можно вкручивать с помощью рожкового ключа.

муфта с резьбой наружной

ГРУППА: N

Размер D	GZ	*	Код арт.	Кол-во в/упак.	Ед.	Цена €/Ед.
16	½"		04103216	20/160	шт.	1,73
20	½"		04103220	20/160	шт.	1,82
20	¾"		04103221	30/120	шт.	2,24
25	½"		04103225	20/140	шт.	2,04
25	¾"		04103226	30/120	шт.	2,33
32	¾"		04103231	-/80	шт.	3,33



муфта с резьбой наружной

ГРУППА: N

Размер D	GZ	*	Код арт.	Кол-во в/упак.	Ед.	Цена €/Ед.
32	1"		04103232	80	шт.	6,94
40	1¼"		04103240	50	шт.	9,33
50	1½"		04103250	36	шт.	14,09
63	2"		04103263	18	шт.	20,49
75	2½"		04103275	10	шт.	30,00
90	3"		04103290	6	шт.	47,36



Внимание:

элемент можно вкручивать с помощью рожкового ключа.

отвод фиксируемый с ушками с резьбой внутренней (водорозетка)

ГРУППА: N

Размер D	GW	*	Код арт.	Кол-во в/упак.	Ед.	Цена €/Ед.
16	½"		04104416	20/140	шт.	1,67
20	½"		04104420	20/140	шт.	1,82
25	½"		04104425	20/120	шт.	2,02



отвод с резьбой наружной

ГРУППА: N

Размер D	GZ	*	Код арт.	Кол-во в/упак.	Ед.	Цена €/Ед.
16	½"		04104516	20/140	шт.	2,02
20	½"		04104520	30/90	шт.	2,07
20	¾"		04104521	30/90	шт.	2,40
25	½"		04104525	20/120	шт.	2,25
25	¾"		04104526	30/90	шт.	2,64
32	¾"		04104532	30/60	шт.	2,64
32	1"		04104534	-/50	шт.	5,27



отвод с резьбой внутренней

ГРУППА: N

Размер D	GW	*	Код арт.	Кол-во в/упак.	Ед.	Цена €/Ед.
16	½"		04104616	20/180	шт.	1,67
20	½"		04104620	20/140	шт.	1,82
20	¾"		04104621	30/120	шт.	2,13
25	½"		04104625	30/120	шт.	1,96
25	¾"		04104626	30/120	шт.	2,16
32	¾"		04104632	30/90	шт.	2,29
32	1"		04104634	-/50	шт.	4,40



* по запросу-срок поставки до 4 недель

** по индивидуальному согласованию

*** до исчерпания запасов

тройник с резьбой наружной

ГРУППА: N

Размер D	GZ	*	Код арт.	Кол-во в/упак.	Ед.	Цена €/Ед.
20	½"		04105316	20/120	шт.	2,85



тройник с резьбой внутренней

ГРУППА: N

Размер D	GW	*	Код арт.	Кол-во в/упак.	Ед.	Цена €/Ед.
16	½"		04105216	20/140	шт.	2,22
20	½"		04105220	20/120	шт.	2,22
20	¾"		04105221	30/90	шт.	2,49
25	½"		04105225	20/180	шт.	2,33
25	¾"		04105226	30/180	шт.	2,55
32	¾"		04105232	15/60	шт.	2,60
32	1"		04105233	15/60	шт.	4,64



соединитель разъемный PP - PP

ГРУППА: N

Размер D	G	*	Код арт.	Кол-во в/упак.	Ед.	Цена €/Ед.
20	¾"		04107020	20/200	шт.	1,49



соединитель с накидной гайкой с уплотнительной прокладкой

ГРУППА: N

Размер D	GW	*	Код арт.	Кол-во в/упак.	Ед.	Цена €/Ед.
16	¾"		04107116	50/300	шт.	1,40
20	¾"		04107120	50/400	шт.	1,56
25	1"		04107125	20/100	шт.	1,73



соединитель разъемный с мет. ниппелем с уплотнительной прокладкой

ГРУППА: N

Размер D	GZ	*	Код арт.	Кол-во в/упак.	Ед.	Цена €/Ед.
16	½"		04107216	20/200	шт.	1,95
20	½"		04107220	20/200	шт.	1,95
20	¾"		04107221	20/200	шт.	2,29
25	¾"		04107225	20/100	шт.	3,22
25	1"		04107226	20/100	шт.	4,27

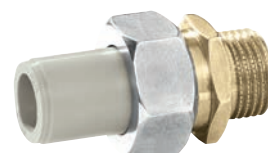

штука фланцевая

ГРУППА: N

Размер	*	Код арт.	Кол-во в/упак.	Ед.	Цена €/Ед.
40		04109340	1/40	шт.	2,47
50		04109350	1/30	шт.	3,27
63		04109360	1/20	шт.	5,18
75		04109375	1/15	шт.	8,84
90		04109390	1/10	шт.	11,73
110		04109310	1/6	шт.	14,82



Внимание:
 фланцевая втулка предназначена для соединения со свободными фланцами PN16 в соотв. PN-EN 1092-1:2010

* по запросу-срок поставки до 4 недель

** по индивидуальному согласованию

*** до исчерпания запасов

фланец стальной PN16

ГРУППА: N

Размер	*	Код арт.	Кол-во в/упак.	Ед.	Цена €/Ед.
40		04109140	1	шт.	10,36
50		04109150	1	шт.	11,09
63		04109163	1	шт.	15,54
75		04109175	1	шт.	18,43
90		04109190	1	шт.	20,31
110		04109110	1	шт.	26,54

DN	D	d1	k	d0	q	N
32	140	43	100	18	18	4
40	150	53	110	18	18	4
50	165	66	125	18	20	4
65	185	78	145	18	20	8
80	200	95	160	18	20	8
100	220	114	180	18	22	8

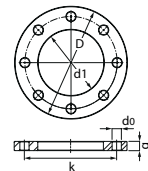

заглушка

ГРУППА: N

Размер D	*	Код арт.	Кол-во в/упак.	Ед.	Цена €/Ед.
16		04110016	100/1000	шт.	0,16
20		04110020	200/1000	шт.	0,15
25		04110025	100/700	шт.	0,22
32		04110032	50/500	шт.	0,29
40		04110040	50/250	шт.	0,69
50		04110050	-/170	шт.	1,33
63		04110063	-/80	шт.	2,00
75		04110075	-/50	шт.	3,33
90		04110090	-/30	шт.	5,04
110		04110011	-/20	шт.	8,78



кран шаровый

ГРУППА: N

Размер	*	Код арт.	Кол-во в/упак.	Ед.	Цена €/Ед.
20		04111220	80	шт.	6,85
25		04111225	40	шт.	9,18
32		04111232	20	шт.	13,16
40		04111240	16	шт.	17,42
50		04111250	10	шт.	26,12
63		04111263	8	шт.	40,41
75		04111275	5	шт.	66,59



запорный вентиль

ГРУППА: N

Размер	*	Код арт.	Кол-во в/упак.	Ед.	Цена €/Ед.
20		04112220	1/30	шт.	6,80
25		04112225	1/30	шт.	7,27
32		04112232	1/30	шт.	7,49



* по запросу-срок поставки до 4 недель

** по индивидуальному согласованию

*** до исчерпания запасов

запорный вентиль с ручкой

ГРУППА: N

Размер	*	Код арт.	Кол-во в/упак.	Ед.	Цена €/Ед.
20		04113220	1/30	шт.	16,60
25		04113225	1/30	шт.	17,11
32		04113232	1/30	шт.	17,27



встраиваемый запорный вентиль с розеткой

ГРУППА: N

Размер	*	Код арт.	Кол-во в/упак.	Ед.	Цена €/Ед.
20		04114220	1/40	шт.	9,96
25		04114225	1/40	шт.	10,44
32		04114232	1/40	шт.	10,65



компенсирующая петля

ГРУППА: N

Размер D	*	Код арт.	Кол-во в/упак.	Ед.	Цена €/Ед.
16		04101016	20	м	1,82
20		04101020	20	м	2,45
25		04101025	15	м	3,42
32		04101032	10	м	4,93



обвод

ГРУППА: N

Размер D	*	Код арт.	Кол-во в/упак.	Ед.	Цена €/Ед.
16		04102016	200	м	0,82
20		04102020	150	м	0,96
25		04102025	100	м	1,27
32		04102032	60	м	2,16



хомут для трубы

ГРУППА: N

Размер	*	Код арт.	Кол-во в/упак.	Ед.	Цена €/Ед.
16		04111016	20/1000	шт.	0,18
20		04111020	20/800	шт.	0,18
25		04111025	20/700	шт.	0,22
32		04111032	20/440	шт.	0,25
40		04111040	20/300	шт.	0,35
50		04111050	20/240	шт.	0,47
63		04111063	20/120	шт.	0,56
75		04111075	20/100	шт.	0,80
90		04111090	-/60	шт.	1,31



Внимание:

Применять исключительно для крепления однородных труб.
Трубы Stabi крепить при помощи хомутов с резиновым вкладышем.

**хомут одиночный с резиновым вкладышем - двухстороннее
соединение винтами с метрической резьбой**

ГРУППА: А

Размер d	*	Код арт.	Кол-во в/упак.	Ед.	Цена €/Ед.
15-18		UP-G16	100	шт.	0,94
20-23		UP-G20	100	шт.	1,02
25-28		UP-G25	100	шт.	1,20
32-36		UP-G32	50	шт.	1,31
40-44		UP-G40	50	шт.	1,40
47-52		UP-G50	50	шт.	1,54
57-63		UP-G63	50	шт.	1,88
75		UP-G75	25	шт.	3,01
90	*	UP-G90	25	шт.	3,01
110	*	UP-G110	25	шт.	3,80

Внимание:

Хомут идет в комплекте с шурупом двухрезьбовым с фланцем (код WK 8×70) и распорным синтетическим дюбелем (код KR-12).



**хомут двойной с резиновым вкладышем - двухстороннее
соединение винтами с метрической резьбой**

ГРУППА: А

Размер d	*	Код арт.	Кол-во в/упак.	Ед.	Цена €/Ед.
16		UD-G16	50	шт.	1,75
20		UD-G20	50	шт.	2,05
25		UD-G25	50	шт.	2,14
32		UD-G32	50	шт.	2,48

Внимание:

Хомут идет в комплекте с шурупом двухрезьбовым с фланцем (код WK 8×70) и распорным синтетическим дюбелем (код KR-12).



плитка монтажная

ГРУППА: N

Размер D	*	Код арт.	Кол-во в/упак.	Ед.	Цена €/Ед.
16-40		04111000	30/150	шт.	1,02



Инструмент для соединений РР

инструмент для зачистки труб

ГРУППА: К

Размер	*	Код арт.	Кол-во в/упак.	Ед.	Цена €/Ед.
16/20		04212016		шт.	20,62
20/25		04212020		шт.	23,61
25/32		04212025		шт.	27,81
32/40		04212032		шт.	32,28
50		04212050		шт.	35,27
63		04212063		шт.	41,25
75		04212075		шт.	46,62
90		04212090		шт.	56,78
110		04212011		шт.	63,95



резак для инструмента для зачистки труб

ГРУППА: К

	*	Код арт.	Кол-во в/упак.	Ед.	Цена €/Ед.
	**	04210000	произв.	шт.	по запросу



* по запросу-срок поставки до 4 недель

** по индивидуальному согласованию

*** до исчерпания запасов

ножницы для резки труб

ГРУППА: К

Размер	*	Код арт.	Кол-во в/упак.	Ед.	Цена €/Ед.
ножницы 16-40 мм		04212200		шт.	64,12



роликовый труборез

ГРУППА: К

Размер	*	Код арт.	Кол-во в/упак.	Ед.	Цена €/Ед.
50-110 мм		04212201		шт.	389,42



комплект инструмента

ГРУППА: К

Размер, мощность	*	Код арт.	Кол-во в/упак.	Ед.	Цена €/Ед.
16-50 мм, 800 Вт		04212100		шт.	233,71
63-110 мм, 1600 Вт		04212101		шт.	355,68



Внимание:

В состав комплекта входит электрический сварочный аппарат, подставка для него, металлический чемодан, а также комплект сварочных насадок (в указанном диапазоне диаметров).

крепящий болт длинный, для сварочного аппарата PP – сервисный элемент

ГРУППА: К

	*	Код арт.	Кол-во в/упак.	Ед.	Цена €/Ед.
	*	04212104		шт.	По запросу



насадки сварочные

ГРУППА: К

Размер	*	Код арт.	Кол-во в/упак.	Ед.	Цена €/Ед.
16		04212316		шт.	8,21
20		04212320		шт.	8,87
25		04212325		шт.	9,87
32		04212332		шт.	11,83
40		04212340		шт.	13,15
50		04212350		шт.	17,09
63		04212363		шт.	23,65
75		04212375		шт.	28,25
90		04212390		шт.	44,06
110		04212311		шт.	59,17



сварное седло PP x Push

ГРУППА: N

Размер	*	Код арт.	Упаковка	Ед.	Цена €/Ед.
63 / 18×2		04118263	20/160	шт.	5,82
75 / 18×2		04118275	20/160	шт.	5,82
90 / 18×2		04118290	20/160	шт.	5,82
110 / 18×2		04118211	20/160	шт.	5,82



* по запросу-срок поставки до 4 недель

** по индивидуальному согласованию

*** до исчерпания запасов

варное седло PP с внутренней резьбой**ГРУППА: N**

Размер	*	Код арт.	Упаковка	Ед.	Цена €/Ед.
63×½		04118163	20/160	шт.	5,13
75×½		04118175	20/160	шт.	5,13
90×½		04118190	20/160	шт.	5,13
110×½		04118111	20/160	шт.	5,13

**комплект инструмента для монтажа варных седел****ГРУППА: K**

Размер, название	*	Код арт.	Упаковка	Ед.	Цена €/Ед.
63 - к-т насадок для сварки		04212463	1	шт.	80,65
75 - к-т насадок для сварки		04212475	1	шт.	75,01
90 - к-т насадок для сварки		04212490	1	шт.	79,84
110 - к-т насадок для сварки		04212411	1	шт.	82,62
25 - сверло		04212425	1	шт.	82,19



* по запросу-срок поставки до 4 недель

** по индивидуальному согласованию

*** до исчерпания запасов



СИСТЕМА **KAN-therm**

коллекторные группы,
шкафы и дополнительные
элементы

Надежность и эстетичность

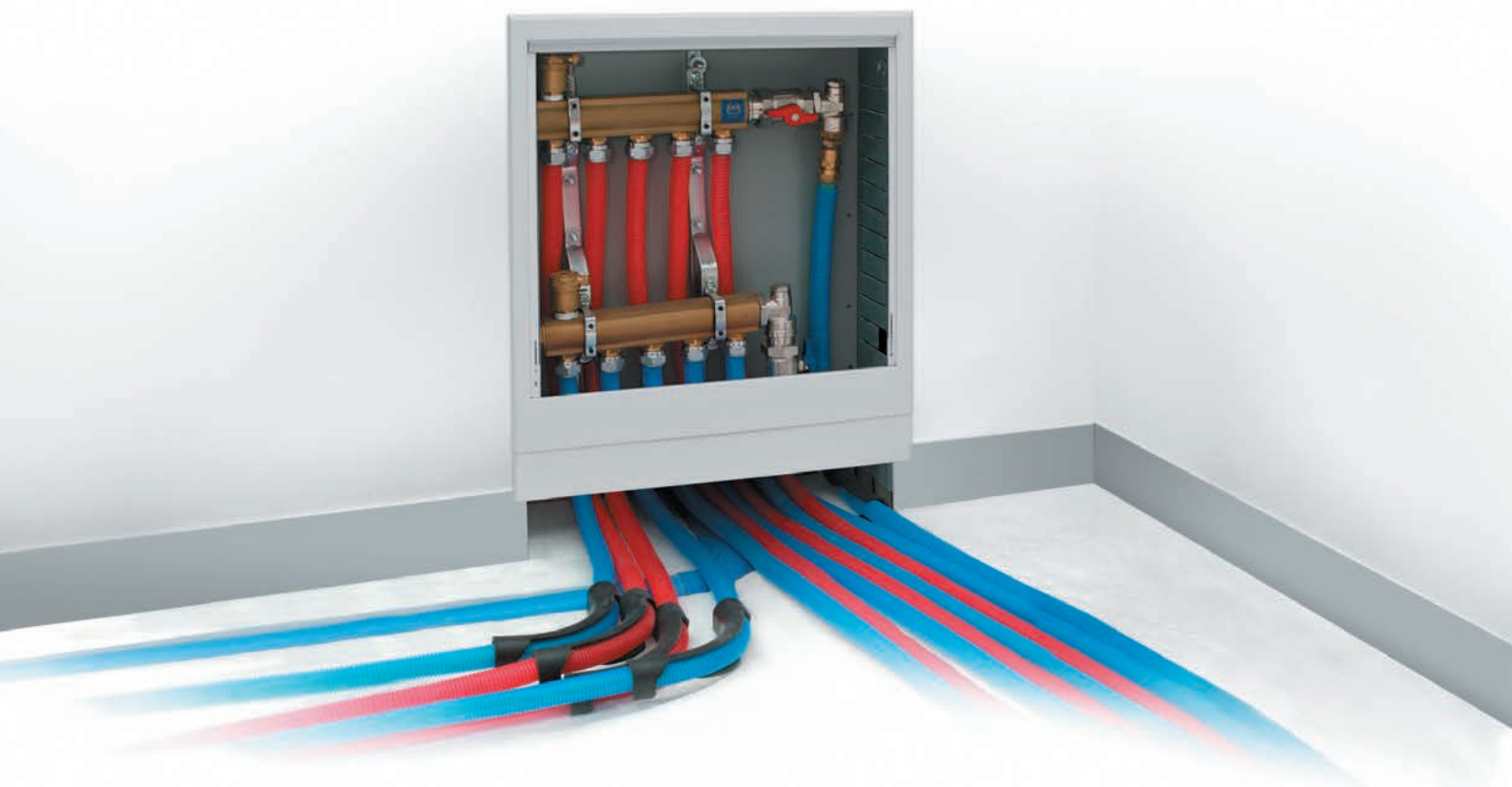

ТЕХНОЛОГИЯ УСПЕХА



ISO 9001

Оглавление

Фасонные изделия для конусных соединений.....	73
Элементы для подсоединения медных трубок Ø15.....	75
Фасонные изделия общего назначения	76
Коллекторные группы.....	77
Оснастка к коллектору.....	81
Шкафы монтажные.....	86
Монтажная оснастка и крепежные изделия.....	90
Теплоизоляция	91

Фасонные изделия для конусных соединений

ниппель

ГРУППА: А

Размер	*	Код арт.	Кол. шт. в пакете/коробке	Ед	Цена €/Ед
G½"		6032.22	20/300	шт.	2,04
G½**		6032.22C	20/300	шт.	2,30
G¾"		6033.22	10/150	шт.	2,48
G1"		6034.22	10/100	шт.	3,30
G1 ¼" (под плоское уплотнение)		6034.46	-	шт.	5,22
G1 ½" (под плоское уплотнение)		6034.44	-	шт.	6,78

*ниппель в никелированной версии

Внимание:

Ниппель имеет специальную конфигурацию гнезда, которая позволяет осуществлять соединения с конусными соединителями для труб PE-Xc и PE-RT, PE-RT/Al/PE-HD и PE-RT/Al/PE-RT, а также с гайками и втулками для медных труб.



ниппель редукционный

ГРУППА: А

Размер	*	Код арт.	Кол. шт. в пакете/коробке	Ед	Цена €/Ед
G¾"×G½"		6033.42	10/150	шт.	2,46
G1"×G¾"		6034.42	10/100	шт.	5,00
1½" HP (под плоское уплотнение) x 1¼" BP		PRO00008P	-	шт.	7,36

Внимание:

Ниппель имеет специальную конфигурацию гнезда, которая позволяет осуществлять соединения с конусными соединителями для труб PE-Xc и PE-RT, PE-RT/Al/PE-HD и PE-RT/Al/PE-RT, а также с гайками и втулками для медных труб.



отвод с резьбой наружной

ГРУППА: А

Размер	*	Код арт.	Кол. шт. в пакете/коробке	Ед	Цена €/Ед
G½"		9012.20	20/200	шт.	1,96
G¾"		9012.22	10/120	шт.	3,54

Внимание:

Можно применять с конусными соединителями труб PE-RT и PE-Xc, PE-RT/Al/PE-HD и PE-RT/Al/PE-RT.



отвод с резьбой наружной - внутренней

ГРУППА: А

Размер	*	Код арт.	Кол. шт. в пакете/коробке	Ед	Цена €/Ед
G½"		9012.24	10/150	шт.	2,90
G¾"		9012.26	10/80	шт.	4,12
G1"		9012.28	5/50	шт.	6,40

Внимание:

Можно применять с конусными соединителями труб PE-RT и PE-Xc, PE-RT/Al/PE-HD и PE-RT/Al/PE-RT. Не допускается соединять латунные соединители с внутренней резьбой трубной цилиндрической (например, G½") с внесистемными элементами с наружной резьбой трубной конической (например, R½").



тройник с резьбой наружной

ГРУППА: А

Размер	*	Код арт.	Кол. шт. в пакете/коробке	Ед	Цена €/Ед
G½"		9012.30	10/120	шт.	2,76
G¾"		9012.32	5/70	шт.	4,64

Внимание:

Можно применять с конусными соединителями труб PE-RT и PE-Xc, PE-RT/Al/PE-HD и PE-RT/Al/PE-RT.



отвод фиксируемый с ушками с резьбой наружной, с короткой полимерной заглушкой

ГРУППА: А

Размер	*	Код арт.	Кол. шт. в пакете/коробке	Ед	Цена €/Ед
G½" (BP) × G¾" (HP)		9017.160	5/60	шт.	4,88

Внимание:

Можно применять с конусными соединителями труб PE-RT и PE-Xc, PE-RT/Al/PE-HD и PE-RT/Al/PE-RT. Не допускается соединять латунные соединители с внутренней резьбой трубной цилиндрической (например, G½") с внесистемными элементами с наружной резьбой трубной конической (например, R½").

Отвод фиксируемый продается в комплекте с короткой полимерной заглушкой.

Короткая полимерная заглушка предназначена только лишь для испытаний герметичности системы.



отвод фиксируемый, с резьбой наружной (водорозетка), с короткой полимерной заглушкой

ГРУППА: А

Размер	*	Код арт.	Кол. шт. в пакете/коробке	Ед	Цена €/Ед
G½"		9017.180	5/70	шт.	3,74

Внимание:

Можно применять с конусными соединителями труб PE-RT и PE-Xc, PE-RT/Al/PE-HD и PE-RT/Al/PE-RT.

Не допускается соединять латунные соединители с внутренней резьбой трубной цилиндрической (например, G½") с внесистемными элементами с наружной резьбой трубной конической (например, R½").

Отвод фиксируемый продается в комплекте с короткой полимерной заглушкой и монтажным болтом.

Короткая полимерная заглушка предназначена только лишь для испытаний герметичности системы.



заглушка для проверки герметичности - короткая - сервисный элемент

ГРУППА: А

Размер	*	Код арт.	Кол. шт. в пакете/коробке	Ед	Цена €/Ед
G½"		6095.33	20/300	шт.	0,32

Внимание:

Заглушка имеет собственное уплотнение (O-Ring).

Короткая полимерная заглушка предназначена только для испытаний герметичности системы.



* по запросу-срок поставки до 4 недель

** по индивидуальному согласованию

*** до исчерпания запасов

Элементы для подсоединения медных трубок Ø15

универсальный соединитель на медную трубку

ГРУППА: А

Размер	*	Код арт.	Кол. шт. в пакете/коробке	Ед.	Цена €/Ед
15 G $\frac{3}{4}$ "		9023.10	15/150	шт.	3,58

Внимание:

Универсальный соединитель позволяет подключить металлические трубы (медные, медные никелированные, трубы Систем KAN-therm Steel и Inox) диаметром 15 мм. Новая конструкция позволяет многократное использование соединителя.



конусный соединитель на медную трубку G $\frac{3}{4}$ "

ГРУППА: А

Размер	*	Код арт.	Кол. шт. в пакете/коробке	Ед.	Цена €/Ед
15 G $\frac{3}{4}$ "		9023.08	15/150	шт.	2,80

Внимание:

Применяется с фасонными изделиями с резьбой наружной для конусных соединений труб и с агрегатными вентилями.



гайка и втулка зажимная для медной трубки

ГРУППА: А

Размер	*	Код арт.	Кол. шт. в пакете/коробке	Ед.	Цена €/Ед
15 G $\frac{1}{2}$ "		K-609010	20/300	шт.	1,80

Внимание:

Гайка и втулка применяются с ниппелями и фасонными изделиями для конусных соединений.



обжим на медную трубку Ø15

ГРУППА: А

Размер	*	Код арт.	Кол. шт. в пакете/коробке	Ед.	Цена €/Ед
G $\frac{1}{2}$ "		729202W	20/300	шт.	1,90

Внимание:

Обжим используется с корпусом соединителя производства KAN, вентилями некоторых типов, а также с некоторыми фитингами для конусных соединений, имеющих внутреннюю резьбу G $\frac{1}{2}$ ".



корпус соединителя, версия никелированная

ГРУППА: А

Размер	*	Код арт.	Кол. шт. в пакете/коробке	Ед.	Цена €/Ед
G $\frac{1}{2}$ "×G $\frac{1}{2}$ "		9001.35	20/300	шт.	2,62

Внимание:

Корпус соединителя вместе с обжимом на медную трубку Cu Ø15 служит для подключения отопительного прибора типа VK (нижнее подключение) с медной трубкой Ø15. Не допускается соединять латунные соединители с внутренней резьбой трубной цилиндрической (например, G $\frac{1}{2}$ ") с внесистемными элементами с наружной резьбой трубной конусной (например, R $\frac{1}{2}$ ").



* по запросу-срок поставки до 4 недель

** по индивидуальному согласованию

*** до исчерпания запасов

Фасонные изделия общего назначения

соединитель прямой разъемный

ГРУППА: А

Размер	*	Код арт.	Кол. шт. в пакете/коробке	Ед	Цена €/Ед
G½" - R½"		4912.00	100	шт.	2,96
G¾" - R¾"		4913.00	60	шт.	5,22
G1" - R1"		4914.00	30	шт.	7,34

Внимание:

Фасонное изделие с резьбой наружной конической. Не соединять с системными фасонными изделиями с внутренней резьбой.



соединитель угловой разъемный

ГРУППА: А

Размер	*	Код арт.	Кол. шт. в пакете/коробке	Ед	Цена €/Ед
G½" - R½"		4917.00	70	шт.	5,18

Внимание:

Фасонное изделие с резьбой наружной конической. Не соединять с системными фасонными изделиями с внутренней резьбой.



отвод с резьбой внутренней

ГРУППА: А

Размер	*	Код арт.	Кол. шт. в пакете/коробке	Ед	Цена €/Ед
G½"		9001.88	10/100	шт.	3,30
G¾"		9001.87	5/50	шт.	4,50
G1"		4930.00	-/50	шт.	6,82

Внимание:

Не допускается соединять латунные соединители с внутренней резьбой трубной цилиндрической (напр., G½") с внесистемными элементами с наружной резьбой трубной конической (напр., R½").



тройник с резьбой внутренней

ГРУППА: А

Размер	*	Код арт.	Кол. шт. в пакете/коробке	Ед	Цена €/Ед
G½"		9001.85	5/70	шт.	3,96
G¾"		9001.84	5/50	шт.	5,48
G1"		4932.00	-/30	шт.	8,38

Внимание:

Не допускается соединять латунные соединители с внутренней резьбой трубной цилиндрической (напр., G½") с внесистемными элементами с наружной резьбой трубной конической (напр., R½").



муфта

ГРУППА: А

Размер	*	Код арт.	Кол. шт. в пакете/коробке	Ед	Цена €/Ед
G½"		90N	20/200	шт.	1,54
G¾"		91N	10/120	шт.	2,02
G1"		4950.00	10/80	шт.	3,66

Внимание:

Не допускается соединять латунные соединители с внутренней резьбой трубной цилиндрической (напр., G½") с внесистемными элементами с наружной резьбой трубной конической (напр., R½").



муфта редукционная

ГРУППА: А

Размер	*	Код арт.	Кол. шт. в пакете/коробке	Ед	Цена €/Ед
G¾"×G½"		9850	10/120	шт.	2,62
G1¼"×G1"		9880	—	шт.	7,72
G1½"×G1"		9890	—	шт.	8,92

Внимание:

Не допускается соединять латунные соединители с внутренней резьбой трубной цилиндрической (напр., G½") с внесистемными элементами с наружной резьбой трубной конической (напр., R½").



* по запросу-срок поставки до 4 недель

** по индивидуальному согласованию

*** до исчерпания запасов

удлинитель

ГРУППА: А

Размер	*	Код арт.	Кол. шт. в пакете/коробке	Ед	Цена €/Ед
G½" короткий		0200.12	10/150	шт.	2,64
G½" длинный		0200.12d	10/100	шт.	3,72
G¾" короткий (Евроконус).		6038.32E	10/100	шт.	4,16

Внимание:

Длина удлинителя короткого 30 мм, длина удлинителя длинного 45 мм. Длина арт. 6038.32E 41 мм.
Не допускается соединять латунные соединители с внутренней резьбой трубной цилиндрической (напр., G½") с внесистемными элементами с наружной резьбой трубной конической (напр., R½").



переходник

ГРУППА: А

Размер	*	Код арт.	Кол. шт. в пакете/коробке	Ед	Цена €/Ед
G¾" (НР) × G½" (ВР)		6037.52	20/200	шт.	1,72
G1" (НР) × G¾" (ВР)		6038.52	10/120	шт.	3,24
G1" (НР) × G½" (ВР)		4940.00	10/200	шт.	2,86

Внимание:

Не допускается соединять латунные соединители с внутренней резьбой трубной цилиндрической (напр., G½") с внесистемными элементами с наружной резьбой трубной конической (напр., R½").



пробка с резьбой внутренней

ГРУППА: А

Размер	*	Код арт.	Кол. шт. в пакете/коробке	Ед	Цена €/Ед
G½"		6095.22	20/500	шт.	1,28
G¾"	*	6095.23	20/300	шт.	1,70
G1"	*	6095.24	10/150	шт.	2,60

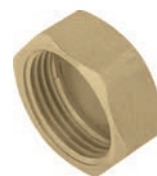

Коллекторные группы

коллекторная группа с профилем 1" для центрального отопления без оснастки (серия 81)

ГРУППА: Е

Количество отводов	Размер в мм	*	Код арт.	Ед	Цена €/Ед
2	326×100×80		81020	шт.	24,40
3	326×150×80		81030	шт.	35,16
4	326×200×80		81040	шт.	43,42
5	326×250×80		81050	шт.	51,44
6	326×300×80		81060	шт.	60,04
7	326×350×80		81070	шт.	68,20
8	326×400×80		81080	шт.	76,64
9	326×450×80		81090	шт.	84,56
10	326×500×80		81100	шт.	93,00
11	326×550×80		81110	шт.	102,56
12	326×600×80		81120	шт.	110,90

Внимание:

Коллектор имеет отдельные выходы с резьбой внутренней G½".

Расстояние между отводами 50 мм.

Комплектация:

Трубка коллекторная с отверстием под воздухоотводчик G1/2", с торцевой заглушкой - 2 шт.

Кронштейн металлический - 2 шт. (для коллекторной группы с 2-мя отводами в комплекте идет 1 кронштейн).



* по запросу-срок поставки до 4 недель

** по индивидуальному согласованию

*** до исчерпания запасов

коллекторная группа с профилем 1" для центрального отопления с ниппелями для конусных соединителей (серия 61)

ГРУППА: Е

Количество отводов	Размер в мм	*	Код арт.	Ед	Цена €/Ед
2	326×100×80		61020	шт.	29,64
3	326×150×80		61030	шт.	44,04
4	326×200×80		61040	шт.	55,46
5	326×250×80		61050	шт.	66,92
6	326×300×80		61060	шт.	78,58
7	326×350×80		61070	шт.	90,52
8	326×400×80		61080	шт.	101,86
9	326×450×80		61090	шт.	114,00
10	326×500×80		61100	шт.	127,38
11	326×550×80		61110	шт.	141,86
12	326×600×80		61120	шт.	155,48

Внимание:

Коллектор применяется с конусными соединителями G¾".

Расстояние между отводами 50 мм.

Комплектация:

Трубка коллекторная с отверстием под воздухоотводчик G1/2", с торцевой заглушкой - 2 шт.

Кронштейн металлический - 2 шт. (для коллекторной группы с 2-мя отводами в комплекте идет 1 кронштейн).



коллекторная группа с профилем 1" для центрального отопления с запорными вентилями (серия 74)

ГРУППА: Е

Количество отводов	Размер в мм	*	Код арт.	Ед	Цена €/Ед
2	326×100×80		74020	шт.	49,10
3	326×150×80		74030	шт.	72,14
4	326×200×80		74040	шт.	92,36
5	326×250×80		74050	шт.	112,66
6	326×300×80		74060	шт.	133,46
7	326×350×80		74070	шт.	154,18
8	326×400×80		74080	шт.	175,08
9	326×450×80		74090	шт.	196,86
10	326×500×80		74100	шт.	219,96
11	326×550×80	*	74110	шт.	244,18
12	326×600×80	*	74120	шт.	267,44

Внимание:

Коллекторная группа имеет на нижнем и верхнем коллекторе встроенные запорные вентили - возможность для полного перекрытия потока через данный контур.

Коллектор применяется с конусными соединителями G¾".

Расстояние между отводами 50 мм.

Комплектация:

Трубка коллекторная (без торцевой заглушки) - 2шт.

Кронштейн металлический - 2шт. (для коллекторной группы с 2-мя отводами в комплекте идет 1 кронштейн).



* по запросу-срок поставки до 4 недель

** по индивидуальному согласованию

*** до исчерпания запасов

коллекторная группа стальная 1¼" для центрального отопления без оснастки (серия 10)

ГРУППА: Е

Количество отводов	Размер в мм	*	Код арт.	Ед	Цена €/Ед
2	325×136×90		S10020	шт.	22,26
3	325×186×90		S10030	шт.	31,14
4	325×236×90		S10040	шт.	35,96
5	325×286×90		S10050	шт.	40,78
6	325×336×90		S10060	шт.	45,62
7	325×386×90		S10070	шт.	50,36
8	325×436×90		S10080	шт.	57,26
9	325×486×90		S10090	шт.	65,48
10	325×536×90		S10100	шт.	73,08
11	325×586×90		S10110	шт.	78,92
12	325×636×90		S10120	шт.	86,10

Внимание:

Коллектор использовать только в закрытых системах. Коллектор имеет внутреннюю резьбу G1". Отводы коллектора к отдельным контурам расположены с шагом 50 мм и имеют внутреннюю резьбу G½". Комплектация: Трубка коллекторная с отверстием под воздухоотводчик G1/2" с торцевой заглушкой - 2шт. Кронштейн металлический - 2шт. (для коллекторной группы с 2-мя отводами в комплекте идет 1 кронштейн).



коллекторная группа стальная 1¼" для центрального отопления с ниппелями (серия 20)

ГРУППА: Е

Количество отводов	Размер в мм	*	Код арт.	Ед	Цена €/Ед
2	325×136×90		S20020	шт.	30,22
3	325×186×90		S20030	шт.	42,02
4	325×236×90		S20040	шт.	51,58
5	325×286×90		S20050	шт.	61,36
6	325×336×90		S20060	шт.	70,84
7	325×386×90		S20070	шт.	79,66
8	325×436×90		S20080	шт.	89,50
9	325×486×90		S20090	шт.	98,98
10	325×536×90		S20100	шт.	110,62
11	325×586×90		S20110	шт.	120,20
12	325×636×90		S20120	шт.	130,12

Внимание:

Коллектор использовать только в закрытых системах. Коллектор имеет внутреннюю резьбу G1". Коллектор применяется с конусными соединителями G3/4". Расстояние между отводами 50 мм. Комплектация: Трубка коллекторная с отверстием под воздухоотводчик G1/2" с торцевой заглушкой - 2шт. Кронштейн металлический - 2шт. (для коллекторной группы с 2-мя отводами в комплекте идет 1 кронштейн).



* по запросу-срок поставки до 4 недель

** по индивидуальному согласованию

*** до исчерпания запасов

коллекторная группа из круглой трубы 1¼" для центрального отопления с ниппелями для конусных соединителей (серия 91)

ГРУППА: Е

Количество отводов	Размер в мм	*	Код арт.		Ед	Цена €/Ед
2	297×117×80	*	91020		шт.	64,08
3	297×167×80	*	91030		шт.	88,02
4	297×217×80	*	91040		шт.	105,14
5	297×267×80	*	91050		шт.	122,06
6	297×317×80	*	91060		шт.	139,50
7	297×367×80	*	91070		шт.	156,44
8	297×417×80	*	91080		шт.	173,38
9	297×467×80	*	91090		шт.	190,50
10	297×517×80	*	91100		шт.	207,34
11	297×567×80	*	91110		шт.	224,22
12	297×617×80	*	91120		шт.	241,36

Внимание:

Для вышеприведенных коллекторов можно использовать соединитель 1¼"×1" код 91000 или соединитель 1¼"×¾" код 91001. Коллектор применяется с конусными соединителями G¾". Расстояние между отводами 50 мм.

Комплектация:

Трубка коллекторная с отверстием под воздухоотводчик G½" с торцевой заглушкой 2 шт. Кронштейн металлический - 2 шт. (для коллекторной группы с 2-мя отводами в комплекте идет 1 кронштейн).



коллекторная группа с профилем 1" для центрального отопления и водоснабжения без оснастки с возможностью подключения счетчика тепловой энергии (серия 82)

ГРУППА: Е

Количество отводов	Размер в мм	*	Код арт.		Ед	Цена €/Ед
2	250-400×150×80		82020		шт.	55,78
3	250-400×250×80		82030		шт.	71,64
4	250-400×350×80		82040		шт.	89,42

Специальная конструкция коллекторной группы позволяет подключить счетчики тепловой энергии.

Внимание:

Латунные коллекторные трубки имеют внутреннюю резьбу G1". Кронштейн для крепления коллекторной группы из углеродистой оцинкованной стали с возможностью регулирования расстояния между коллекторными трубками от 250 до 400 мм. Коллекторные трубки изготавливаются с расстоянием между отводами 100 мм и имеют внутреннюю резьбу для присоединения ниппеля отвода G½" (для коллекторной группы с 2-мя отводами в комплекте идет 1 кронштейн).



* по запросу-срок поставки до 4 недель

** по индивидуальному согласованию

*** до исчерпания запасов

Оснастка к коллектору

коллектор латунный 1½"

Количество отводов	*	Код арт.	Ед	Цена €/Ед
2 ВР G1"		9602seg	шт.	82,48
3 ВР G1"		9603seg	шт.	109,14

Внимание:

Труба имеет отдельные выходы с внутренней резьбой G1" (под плоское уплотнение). Труба имеет с одной стороны G11/2" НР, с обратной G11/2" с накидной гайкой под плоское уплотнение.



коллектор латунный 1½"

Количество отводов	*	Код арт.	Ед	Цена €/Ед
2 ВР G1"		9601seg	шт.	47,02

Внимание:

Труба имеет отдельные выходы сверху и снизу под G1/2"/Труба имеет с одной стороны G11/2" НР, с обратной G11/2" с накидной гайкой под плоское уплотнение.



заглушка под рожковый ключ G 1¼" с плоской резиновой прокладкой

Количество отводов	*	Код арт.	Ед	Цена €/Ед
Заглушка с резиновым уплотнителем 1 ½" и с отверстием ½"		3157	шт.	8,38
Заглушка с резиновым уплотнителем 1 ¼" и с отверстием ½"		3158	шт.	7,98
Заглушка с резиновым уплотнителем 1 ½"		3159	шт.	8,38
Заглушка с резиновым уплотнителем 1 ¼"		3160	шт.	7,98



соединитель для коллектора серии 91

ГРУППА: Е

Размер	*	Код арт.	Кол. шт. в пакете/коробке	Ед	Цена €/Ед
1¼"×1"		91000	10/60	шт.	7,60
1¼"×¾"		91001	10/70	шт.	6,54

Внимание:

Соединитель применять для коллектора серии 91.



труба коллектора с профилем 1" для центрального отопления (серия 1) с отверстием G½" для воздуховыпускного клапана

ГРУППА: Е

Количество отводов	Размер в мм	*	Код арт.	Кол. шт. в упаковке	Ед	Цена €/Ед
2	100		1.02	1/10	шт.	8,92
3	150		1.03	1/10	шт.	12,98
4	200		1.04	1/10	шт.	17,16
5	250		1.05	1/10	шт.	21,10
6	300		1.06	1/10	шт.	25,32
7	350		1.07	1/10	шт.	29,42
8	400		1.08	1/10	шт.	33,56
9	450		1.09	1/10	шт.	37,66
10	500		1.10	1/10	шт.	42,02
11	550		1.11	1/10	шт.	46,68
12	600		1.12	1/10	шт.	50,86

Внимание:

Труба имеет отдельные выходы с внутренней резьбой G½", вход на коллектор - G1", отверстие в верхней части - место для автоматического воздуховыпускного клапана. Выходы к отдельным контурам размещены с шагом 50 мм.



* по запросу-срок поставки до 4 недель

** по индивидуальному согласованию

*** до исчерпания запасов

труба коллектора с профилем 1" для водоснабжения
(серия 2) без отверстия для воздуховыпускного клапана

ГРУППА: Е

Количество отводов	Размеры в мм	*	Код арт.	Кол. шт. в упаковке	Ед	Цена €/Ед
2	100	*	2.02	1/10	шт.	8,84
3	150	*	2.03	1/10	шт.	12,82
4	200	*	2.04	1/10	шт.	16,86
5	250	*	2.05	1/10	шт.	20,98
6	300	*	2.06	1/10	шт.	25,32
7	350	*	2.07	1/10	шт.	29,28
8	400	*	2.08	1/10	шт.	33,44
9	450	*	2.09	1/10	шт.	37,66
10	500	*	2.10	1/10	шт.	41,74
11	550	*	2.11	1/10	шт.	46,56
12	600	*	2.12	1/10	шт.	50,70

Внимание:

Труба имеет отдельные выходы с внутренней резьбой G½", вход на коллектор - G1". Выходы к отдельным контурам размещены с шагом 50 мм.



труба коллекторная латунная неоснащенная с профилем 1 1/4" с шагом между отводами 100 мм

ГРУППА: Е

Количество отводов	Размеры в мм	*	Код арт.	Кол. шт. в упаковке	Ед	Цена €/Ед
2	198		6.02	—	шт.	48,68
3	298		6.03	—	шт.	61,12
4	398		6.04	—	шт.	73,86
5	498		6.05	—	шт.	86,82

Внимание:

Подключение контура возможно только при помощи ниппелей с уплотнительным кольцом O-Ring (P06, P10, P12)



труба коллекторная латунная с ниппелями для конусных соединителей с профилем 1 1/2" с шагом между отводами 100 мм

ГРУППА: Е

Количество отводов	Размеры в мм	*	Код арт.	Кол. шт. в упаковке	Ед	Цена €/Ед
2	198		8.02	—	шт.	74,82
3	298		8.03	—	шт.	97,64
4	398		8.04	—	шт.	120,80
5	498		8.05	—	шт.	131,52



труба коллекторная стальная неоснащенная с профилем 1 1/4" с шагом между отводами 100 мм

ГРУППА: Е

Количество отводов	Размеры в мм	*	Код арт.	Кол. шт. в упаковке	Ед	Цена €/Ед
2	176		S3.02	—	шт.	12,20
3	276		S3.03	—	шт.	16,02
4	376		S3.04	—	шт.	20,34
5	476		S3.05	—	шт.	24,10

Внимание:

Подключение контура возможно при помощи ниппеля с уплотнительным кольцом O-Ring (P09) или соединителя с наружной резьбой G1/2"



* по запросу-срок поставки до 4 недель

** по индивидуальному согласованию

*** до исчерпания запасов

кронштейн для крепления коллектора

ГРУППА: Е

Размер	*	Код арт.	Кол. шт. в упаковке	Ед	Цена €/Ед
	*	5309	50	шт.	3,24
для серии 82		5312	—	шт.	12,48
1 1/4		5316	—	шт.	11,18
1 1/2		5318	—	шт.	11,60



ниппель для коллектора под плоское уплотнение

ГРУППА: Е

Размер	*	Код арт.	Кол. шт. в упаковке	Ед	Цена €/Ед
G½"		P12	20/300	шт.	2,74

Внимание:

ниппель имеет 2 уплотнительные прокладки типа O-Ring и может быть использован для подключения под евроконус и под плоское уплотнение.



ниппель для коллектора или для трубы коллектора с герметизирующей прокладкой типа O-Ring

ГРУППА: Е

Размер	*	Код арт.	Кол. шт. в пакете/коробке	Ед	Цена €/Ед
G¾"×G½" O-Ring		P06	20/200	шт.	2,32
G¾"×G¾" O-Ring		P09	20/200	шт.	2,32
G½"×G½" O-Ring		P10	20/300	шт.	2,32

Внимание:

Ниппель P06 применяется с конусными соединителями G¾".
Ниппель P09 только со стальными распределителями 1½" серии 10, 20.
Ниппель P10 применяется с конусными соединителями G½".



переходник коллектора

ГРУППА: Е

Размер	*	Код арт.	Кол. шт. в пакете/коробке	Ед	Цена €/Ед
G1" (НР) ×G½" (ВР)		4.12	10/120	шт.	2,50
G1" (НР) ×G¾" (ВР)		4.13	10/120	шт.	2,50

Внимание:

Переходники код 4.12 и 4.13 имеют герметизирующую прокладку O-Ring код U28.



заглушка с резьбой наружной с гнездом под имбусовый ключ

ГРУППА: Е

Размер	*	Код арт.	Кол. шт. в пакете/коробке	Ед	Цена €/Ед
G½"		6095.34	20/300	шт.	0,96

Внимание:

Заглушка содержит герметизирующую прокладку O-Ring.



заглушка с резьбой наружной

ГРУППА: Е

Размер	*	Код арт.	Кол. шт. в упаковке	Ед	Цена €/Ед
G½"	*	6095.35	20/300	шт.	1,30
G¾"	*	6095.32	20/300	шт.	2,04
G1"		6095.43	10/150	шт.	1,94

Внимание:

Заглушки код 6095.32, 6095.43 имеют прокладку O-Ring код U28, остальные - без O-Ringов.



* по запросу-срок поставки до 4 недель

** по индивидуальному согласованию

*** до исчерпания запасов

герметизирующая прокладка типа O-Ring (с о-профилем) - сервисный элемент

ГРУППА: Е

Размер	*	Код арт.	Кол. шт. в упаковке	Ед	Цена €/Ед
18,3×2,4	*	U18	100	шт.	0,10
17×2	*	U17	100	шт.	0,10
24×2	*	U24	100	шт.	0,22
28×3	*	U28	100	шт.	0,22

Внимание:

Прокладку O-Ring код U18 применять с ниппелем для код P06, а также P10.
Прокладку O-Ring код U17 применять с заглушкой код 6095.34.
Прокладку O-Ring код U24 применять с заглушкой код 6095.32.
Прокладку O-Ring код U28 применять с заглушкой код 6095.43, а также с переходником к код 4.12 и 4.13.



ниппель со специальной прокладкой

ГРУППА: Е

Размер	*	Код арт.	Кол. шт. в пакете/коробке	Ед	Цена €/Ед
G1"		R543	10/100	шт.	6,68

Внимание:

Применять для подсоединения элементов коллектора.



тройник со специальной прокладкой

ГРУППА: Е

Размер	*	Код арт.	Кол. шт. в пакете/коробке	Ед	Цена €/Ед
G½"×G1"×G½"		R542	5/70	шт.	6,78



узел прямой SET-P

ГРУППА: Е

Размер	*	Код арт.	Кол. шт. в пакете/коробке	Ед	Цена €/Ед
G1"×G1"		K-600400	1/20	к-т	27,14

Внимание:

Узел прямой - это комплект шаровых кранов 1" с соединителем для бокового подключения к коллектору Системы KAN-therm с профилем 1" без дополнительных уплотнений



узел угловой SET-K

ГРУППА: Е

Размер	*	Код арт.	Кол. шт. в пакете/коробке	Ед	Цена €/Ед
G1"×G1"		K-600500	1/20	к-т	45,36

Внимание:

Узел угловой SET-K - это комплект шаровых кранов 1" с соединителем для нижнего подключения к коллектору Системы KAN-therm с профилем 1" без дополнительных уплотнений.



тройник с воздуховыпускным клапаном и спускным вентилем

ГРУППА: Е

Размер	*	Код арт.	Кол. шт. в пакете/коробке	Ед	Цена €/Ед
G1"		R5541	1/50	шт.	21,42

Внимание:

Применять к коллектору с профилем 1" серии 51А, 55А, 71А, 75А.



воздуховыпускной клапан ручной

ГРУППА: Е

Размер	*	Код арт.	Кол. шт. в пакете/коробке	Ед	Цена €/Ед
G½"		5322	50/500	шт.	1,72



* по запросу-срок поставки до 4 недель

** по индивидуальному согласованию

*** до исчерпания запасов

клапан спускной - воздуховыпускной - исполнение полимерное

ГРУППА: Е

Размер	*	Код арт.	Кол. шт. в упаковке	Ед	Цена €/Ед
G½"		10612	25	шт.	7,64

Внимание:

Применять через переходник 1"×½" к распределителю с профилем 1" серии 51А, 55А, 71А, 75А.



клапан спускной - воздуховыпускной

ГРУППА: Е

Размер	*	Код арт.	Кол. шт. в пакете/коробке	Ед	Цена €/Ед
G½"		1305.11	25/100	шт.	9,02

Внимание:

Применять через переходник 1"×½" к коллектору с профилем 1" серии 51А, 55А, 71А, 75А.



воздуховыпускной клапан с перекрывающим вентилям

ГРУППА: Е

Размер	*	Код арт.	Кол. шт. в пакете/коробке	Ед	Цена €/Ед
G½"		0.52071	1/100	шт.	9,58

Внимание:

Перекрывающий вентиль позволяет демонтировать воздуховыпускной клапан без отключения оборудования. Для герметизации следует использовать паклю.



морозоустойчивый садовый кран

ГРУППА: Е

Размер	*	Код арт.	Кол. шт. в пакете/коробке	Ед	Цена €/Ед
L = 500		AQS-DN15WS	1	шт.	87,54



* по запросу-срок поставки до 4 недель

** по индивидуальному согласованию

*** до исчерпания запасов

Шкафы монтажные

шкаф наружный SWNE эмалированный для коллекторной группы без смесительной системы

ГРУППА: D

Название	Размер в мм (В×Ш×Г)	*	Код арт.	Количество отводов	Кол. шт. на палете	Ед.	Цена €/Ед
SWNE-4	585×350×110		1100Z	4	48	шт.	42,48
SWNE-6	585×450×110		1110Z	6	36	шт.	47,44
SWNE-8	585×550×110		1120Z	8	32	шт.	53,02
SWNE-10	585×650×110		1130Z	10	26	шт.	61,29
SWNE-13	585×800×110		1140Z	13	24	шт.	66,11

Эксплуатационная характеристика:

- съемный эмалированный корпус,
- возможность установки задней стенки отдельно от корпуса с целью удобного и легкого монтажа коллекторной группы и элементов системы,
- четыре отверстия для дюбелей в задней стенке,
- замок под монету,
- эмалированный шкафчик белого цвета RAL 9016.

Внимание:

Имеются в продаже по специальному заказу более дешевые неэмалированные шкафы SWNE.



шкаф наружный SWN эмалированный для коллекторной группы без смесительной системы

ГРУППА: D

Название	Размер в мм (В×Ш×Г)	*	Код арт.	Количество отводов	Кол. шт. на палете	Ед.	Цена €/Ед
SWN-4	630×350×110		1100S	4	39	шт.	49,17
SWN-6	630×450×110		1110S	6	34	шт.	55,43
SWN-8	630×550×110		1120S	8	26	шт.	59,84
SWN-10	630×650×110		1130S	10	21	шт.	70,39
SWN-13	630×800×110		1140S	13	16	шт.	75,99

Эксплуатационная характеристика:

- передняя планка корпуса, съемная, на винтах, облегчает монтаж оборудования,
- четыре отверстия для дюбелей в задней стенке,
- замок под монету,
- эмалированный шкаф белого цвета RAL 9016.

Внимание:

Имеются в продаже по специальному заказу более дешевые неэмалированные шкафы SWN.



шкаф монтажный встраиваемый

ГРУППА: D

Название	Размер в мм (В×Ш×Г)	*	Код арт.	Ед.	Цена €/Ед
ECO 332	575-665×335×110-170		SPE-0	шт.	38,15
ECO 432	575-665×435×110-170		SPE-1	шт.	41,24
ECO 562	575-665×565×110-170		SPE-2	шт.	44,68
ECO 712	575-665×715×110-170		SPE-3	шт.	50,82
ECO 792	575-665×795×110-170		SPE-4	шт.	57,68
ECO 965	575-665×965×110-170		SPE-5	шт.	72,82
ECO 1140	575-665×1140×110-170		SPE-6	шт.	89,07



шкаф монтажный наружный

ГРУППА: D

Название	Размер в мм (В×Ш×Г)	*	Код арт.	Ед.	Цена €/Ед
ECO 385	580×285×110		SNE-0	шт.	35,00
ECO 485	580×485×110		SNE-1	шт.	38,85
ECO 615	580×615×110		SNE-2	шт.	42,37
ECO 760	580×760×110		SNE-3	шт.	50,16
ECO 845	580×845×110		SNE-4	шт.	54,53
ECO 1015	580×1015×110		SNE-5	шт.	64,83
ECO 1150	580×1150×110		SNE-6	шт.	85,43



* по запросу-срок поставки до 4 недель

** по индивидуальному согласованию

*** до исчерпания запасов

шкаф встраиваемый SWPSE, с эмалированной рамкой для коллекторной группы без смесительной системы и со смесительной системой, с изгибом кромки рамки под углом 45°

ГРУППА: D

Название	Размер в мм (В×Ш×Г)	*	Код арт.	Количество отводов	Кол. шт. на палете	Ед	Цена €/Ед
SWPSE-4	560-660×350×110-165		1300Z	4	42	шт.	48,84
SWPSE-6	560-660×450×110-165		1310Z	6	34	шт.	54,16
SWPSE-8/3*	560-660×580×110-165		1320Z	8/3	24	шт.	59,82
SWPSE-10/7*	560-660×780×110-165		1330Z	10/7	20	шт.	69,50
SWPSE-13/10*	560-660×930×110-165		1340Z	13/10	17	шт.	80,98

* SWPSE-8/3 (8 отводов без смесительной системы/3 отвода со смесительной системой)

* SWPSE-10/7 (10 отводов без смесительной системы/7 отводов со смесительной системой)

* SWPSE-13/10 (13 отводов без смесительной системы/10 отводов со смесительной системой)

** Указаны наружные размеры корпуса шкафа (минимальные размеры строительной ниши).

Эксплуатационная характеристика:

- регулировка высоты с помощью выдвигаемых ножек шкафа от 560 до 660 мм,
- регулировка высоты шкафа с помощью маскирующей планки от 525 до 560 мм,
- регулировка глубины шкафа от 110 до 165 мм,
- замок под монету,
- эмалированный шкаф белого цвета RAL 9016,
- шкаф имеет по бокам технологические отверстия в форме прорезанных жалюзи,
- изгиб кромки рамки под углом 45° позволяет хорошо подогнать рамку к плоскости стены.

Внимание:

Имеются в продаже по специальному заказу более дешевые неэмалированные шкафчики SWPSE.



шкаф встраиваемый SWPS, с эмалированной рамкой для коллекторной группы без смесительной системы и со смесительной системой, с изгибом кромки рамки под углом 45°

ГРУППА: D

Название	Размер в мм (В×Ш×Г)	*	Код арт.	Количество отводов	Кол. шт. на палете	Ед	Цена €/Ед
SWPS-4	680-780×350×110-165		1300S	4	34	шт.	58,57
SWPS-6	680-780×450×110-165		1310S	6	27	шт.	60,67
SWPS-8/3*	680-780×580×110-165		1320S	8/3	20	шт.	68,33
SWPS-10/7*	680-780×780×110-165		1330S	10/7	17	шт.	81,74
SWPS-13/10*	680-780×930×110-165		1340S	13/10	14	шт.	93,89

* SWPS-8/3 (8 отводов без смесительной системы/3 отвода со смесительной системой)

* SWPS-10/7 (10 отводов без смесительной системы/7 отводов со смесительной системой)

* SWPS-13/10 (13 отводов без смесительной системы/10 отводов со смесительной системой)

** Указаны наружные размеры корпуса шкафа (минимальные размеры строительной ниши).

Эксплуатационная характеристика:

- регулировка высоты шкафа от 680 до 780 мм,
- регулировка высоты рамки с помощью маскирующей части от 570 до 625 мм,
- регулировка глубины от 110 до 165 мм,
- замок под монету,
- эмалированный шкаф белого цвета RAL 9016,
- шкаф имеет по бокам технологические отверстия в форме прорезанных жалюзи,
- изгиб кромки рамки под углом 45° позволяет хорошо подогнать рамку к плоскости стены.

Внимание:

По специальному заказу предоставляются шкафы с изгибом кромки рамки под углом 90° по всем типам (срок реализации заказа до 3 недель).

Имеются в продаже по специальному заказу более дешевые неэмалированные шкафчики SWPS.



рамка RAMSE эмалированная с изгибом кромки под углом 45° ГРУППА: D

Название	Размер в мм (В×Ш)	*	Код арт.	Количество отводов	Кол. шт. на палете	Ед	Цена €/Ед
RAMSE-4	525-560×350		1600Z	4	40	шт.	32,98
RAMSE-6	525-560×450		1610Z	6	40	шт.	33,45
RAMSE-8/3*	525-560×580		1620Z	8/3	36	шт.	36,69
RAMSE-10/7*	525-560×780		1630Z	10/7	26	шт.	44,50
RAMSE-13/10*	525-560×930		1640Z	13/10	20	шт.	48,10

* RAMSE-8/3 (8 отводов без смесительной системы/3 отвода со смесительной системой)

* RAMSE-10/7 (10 отводов без смесительной системы/7 отводов со смесительной системой)

* RAMSE-13/10 (13 отводов без смесительной системы/10 отводов со смесительной системой)

** Указаны размеры строительной ниши.

Эксплуатационная характеристика:

- возможность использования рамки для маскировки стенных ниш без монтажа шкафа встраиваемого SWPS и SWPSE,
- кронштейны для крепежа длиной 150 мм, позволяют монтировать рамку непосредственно в настенной нише,
- дюбели для крепления,
- регулировка высоты рамки с помощью маскирующей планки от 525 до 560 мм,
- замок под монету,
- эмалированная рамка белого цвета RAL 9016,
- изгиб кромки рамки под углом 45° позволяет хорошо подогнать рамку к плоскости стены.

Внимание:

Рамки упакованы в коробке по 2 шт.

По специальному заказу поставляются более дешевые неэмалированные рамки RAMSE. (срок реализации заказа до 3 недель).



шкаф наружный SWN-OP для коллекторных групп без и со смесительной системой ГРУППА: D

Название	Размер в мм (В×Ш×Г)	*	Код арт.	Количество отводов	Кол. шт. на палете	Ед	Цена €/Ед
SWN-OP 10/3	710×580×140		1100-OP	10/3	20	шт.	78,34
SWN-OP 11/7	710×780×140		1110-OP	11/7	14	шт.	95,34
SWN-OP 15/10	710×930×140		1120-OP	15/10	11	шт.	111,94



таблица с подбором шкафов SWN-OP

Тип шкафа	Код арт.	Высота [мм]	Ширина [мм]	Глубина [мм]	Количество отводов		
					Коллектор ПО	Коллектор ПО + Set-P/Set-K	Коллектор ПО со смесительной системой
SWN-OP - 10/3	1100-OP	710	580	140	2-10	2-7/2-6	2-3
SWN-OP - 11/7	1110-OP	710	780	140	11-13	8-11/7-10	4-7
SWN-OP - 15/10	1120-OP	710	930	140	14-15	12-14/11-13	8-10

шкаф встраиваемый под отделку керамической плиткой SWPG-OP для коллекторных групп без и со смесительной системой ГРУППА: D

Название	Размер в мм (В×Ш×Г)	*	Код арт.	Количество отводов	Кол. шт. на палете	Ед	Цена €/Ед
SWPG-OP 10/3	570×580×110-165	*	1300G-OP	10/3	20	шт.	82,48
SWPG-OP 11/7	570×780×110-165	*	1310G-OP	11/7	16	шт.	102,67
SWPG-OP 15/10	570×930×110-165	*	1320G-OP	15/10	10	шт.	122,34

таблица с подбором шкафов SWPG-OP

Тип шкафа	Код арт.	Высота [мм]	Ширина [мм]	Глубина [мм]	Количество отводов		
					Коллектор ПО	Коллектор ПО + Set-P/Set-K	Коллектор ПО со смесительной системой
SWPG-OP - 10/3	1300G-OP	570	580	110-165	2-10	2-7/2-6	2-3
SWPG-OP - 11/7	1310G-OP	570	780	110-165	11-13	8-11/7-10	4-7
SWPG-OP - 15/10	1320G-OP	570	930	110-165	14-15	12-14/11-13	8-10



* по запросу-срок поставки до 4 недель

** по индивидуальному согласованию

*** до исчерпания запасов

шкаф встраиваемый SWP-OP для коллекторных групп без и со смесительной системой

ГРУППА: D

Название	Размер в мм (В×Ш×Г)	*	Код арт.	Количество отводов	Кол. шт. на палете	Ед.	Цена €/Ед
SWP-OP 10/3	750-850×580×110-165		1300-OP	10/3	20	шт.	83,12
SWP-OP 11/7	750-850×780×110-165		1310-OP	11/7	17	шт.	96,72
SWP-OP 15/10	750-850×930×110-165		1320-OP	15/10	14	шт.	104,24



таблица с подбором шкафов SWP-OP

Тип шкафа	Код арт.	Высота [мм]	Ширина [мм]	Глубина [мм]	Количество отводов		
					Коллектор ПО	Коллектор ПО + Set-P/ Set-K	Коллектор ПО со смесительной системой
SWP-OP - 10/3	1300-OP	750-850	580	110-165	2-10	2-7/2-6	2-3
SWP-OP - 11/7	1310-OP	750-850	780	110-165	11-13	8-11/7-10	4-7
SWP-OP - 15/10	1320-OP	750-850	930	110-165	14-15	12-14/11-13	8-10

коллекторные шкафы Premium - шкафы шириной 1000 мм и 1200 мм

ГРУППА: D

Размер в мм (В×Ш×Г)	*	Код арт.	Ед.	Цена €/Ед
710×1000×140		K720005	шт.	128,13
710×1200×140		K720006	шт.	151,33
750-850×1000×110-165		K720305	шт.	134,58
750-850×1200×110-165		K720306	шт.	158,04
750-850×1000×80-120		K720725	шт.	132,79
750-850×1200×80-120		K720726	шт.	157,65



рамка RAMS эмалированная с изгибом кромки под углом 45°

ГРУППА: D

Название	Размер в мм (В×Ш)	*	Код арт.	Количество отводов	Кол. шт. на палете	Ед.	Цена €/Ед
RAMS-4	570-625×350	*	1600S	4	40	шт.	36,30
RAMS-6	570-625×450	*	1610S	6	40	шт.	39,66
RAMS-8/3*	570-625×580	*	1620S	8/3	36	шт.	42,77
RAMS-10/7*	570-625×780	*	1630S	10/7	26	шт.	51,17
RAMS-13/10*	570-625×930	*	1640S	13/10	20	шт.	51,50

* RAMS-8/3 (8 отводов без смесительной системы/3 отвода со смесительной системой)
 * RAMS-10/7 (10 отводов без смесительной системы/7 отводов со смесительной системой)
 * RAMS-13/10 (13 отводов без смесительной системы/10 отводов со смесительной системой)

** Указаны размеры строительной ниши.

Эксплуатационная характеристика:

- возможность использования рамки для маскировки стенных ниш без монтажа шкафа встраиваемого SWPS и SWPSE,
- кронштейны для крепежа длиной 150 мм, позволяют монтировать рамку непосредственно в настенной нише,
- дюбели для крепления,
- регулировка высоты рамки с помощью маскирующей части от 570 до 625 мм,
- замок под монету,
- эмалированная рамка белого цвета RAL 9016,
- изгиб кромки рамки под углом 45° позволяет хорошо подогнать рамку к плоскости стены.

Внимание:

Рамки упаковываются в коробке по 2 шт.

По специальному заказу поставляются более дешевые неэмалированные рамки RAMS. (срок реализации заказа до 3 недель)



коллекторный шкаф для размещения коллекторных групп с счетчиками тепловой энергии

ГРУППА: D

Название	Размер в мм (В×Ш×Г)	*	Код арт.	Ед.	Цена €/Ед
приставной	900×850×180		38530000021	шт.	111,82
приставной	900×790×180		38530000011	шт.	103,76
встраиваемый	900×790×180		38540000011	шт.	112,15

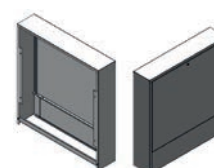

* по запросу-срок поставки до 4 недель

** по индивидуальному согласованию

*** до исчерпания запасов

ЗАМОК С КЛЮЧОМ**ГРУППА: D**

	*	Код арт.	Кол. шт. в пакете/коробке	Ед	Цена €/Ед
		85/834	произв.	шт.	5,34

Эксплуатационная характеристика:

- замок имеет много комбинаций ключа,
- можно применять для всех типов монтажных шкафчиков и рамок, предлагаемых фирмой KAN.



Монтажная оснастка и крепежные изделия

заглушка для проверки герметичности - длинная**ГРУППА: A**

Размер	*	Код арт.	Кол. шт. в упаковке	Ед	Цена €/Ед
G½"		2100C	20	шт.	0,86
G¾"	**	2110C	20	шт.	0,96

Внимание:

Заглушка имеет собственное уплотнение (O-Ring) и может использоваться многократно.

**заглушка для проверки герметичности - длинная****ГРУППА: A**

Размер	*	Код арт.	Кол. шт. в упаковке	Ед	Цена €/Ед
G½"		2100N	20	шт.	0,86
G¾"	*	2110N	20	шт.	0,96

Внимание:

Заглушка имеет собственное уплотнение (O-Ring) и может использоваться многократно.



* по запросу-срок поставки до 4 недель

** по индивидуальному согласованию

*** до исчерпания запасов

Теплоизоляция

трубная теплоизоляция с полимерной защитной пленкой
(толщина изоляции 6 мм)

ГРУППА: А

Размер	*	Код арт.	Кол-во метр. в отрезке	Ед.	Цена €/Ед
12 красная		OTUC6M12-2	2	шт.	по запросу
12 синяя		OTUN6M12-2	2	шт.	по запросу
15 красная		OTUC6M15-2	2	шт.	0,52
15 синяя		OTUN6M15-2	2	шт.	0,52
18 красная		OTUC6M18-2	2	шт.	0,68
18 синяя		OTUN6M18-2	2	шт.	0,68
22 красная		OTUC6M22-2	2	шт.	0,68
22 синяя		OTUN6M22-2	2	шт.	0,68
28 красная		OTUC6M28-2	2	шт.	0,88
28 синяя		OTUN6M28-2	2	шт.	0,88
35 красная		OTUC6M35-2	2	шт.	0,94
35 синяя		OTUN6M35-2	2	шт.	0,94
12 красная		OTUC6M12	10	шт.	2,92
12 синяя		OTUN6M12	10	шт.	2,92
15 красная		OTUC6M15	10	шт.	2,92
15 синяя		OTUN6M15	10	шт.	2,92
18 красная		OTUC6M18	10	шт.	3,26
18 синяя		OTUN6M18	10	шт.	3,26
22 красная		OTUC6M22	10	шт.	3,62
22 синяя		OTUN6M22	10	шт.	3,62
28 красная		OTUC6M28	10	шт.	3,98
28 синяя		OTUN6M28	10	шт.	3,98
35 красная		OTUC6M35	10	шт.	4,68
35 синяя		OTUN6M35	10	шт.	4,68



* по запросу-срок поставки до 4 недель

** по индивидуальному согласованию

*** до исчерпания запасов

Ø 12-108 mm



СИСТЕМА **KAN-therm**

Steel

Традиционный материал
для современных решений



ТЕХНОЛОГИЯ УСПЕХА



ISO 9001

Оглавление

Система KAN-therm Steel - общая информация.....	95
Система KAN-therm Steel - ассортимент.....	96
Инструмент для соединений Steel.....	109

Система **KAN-therm Steel**

- общая информация

KAN-therm Steel – это современная комплексная инсталляционная система, состоящая из прецизионных труб и соединителей, производимых из высококачественной углеродистой стали покрытой снаружи антикоррозийным слоем цинка.

Монтаж оборудования базируется на быстрой и простой технике „Press”, а именно, опрессовке соединителей на трубе.

Герметичность соединений обеспечивает специальное уплотнение O-Ring (уплотнительное кольцо) из стойкого к высокой температуре каучука, а также трехточечная система обжима типа "M", что гарантирует долговременную и безаварийную эксплуатацию. Система Steel находит применение при монтаже внутреннего оборудования (как нового, так и при ремонте старого) жилищного строительства, объектов общественного и промышленного назначения.

Стальные системы **KAN-therm** характеризуются:

- быстрым и надежным монтажом оборудования без использования открытого огня,
- большим диапазоном диаметров труб и соединителей от 12 до 108 мм,
- широким диапазоном рабочих температур от -35°C до 135°C,
- стойкостью к высокому давлению, до 25 бар,
- малому гидравлическому сопротивлению в трубах и соединителях,
- возможностью соединения с полимерными системами KAN-therm,
- небольшим весом труб и соединителей,
- стойкостью к механическим повреждениям,
- пожарной безопасностью во время монтажа и эксплуатации (класс горючести А),
- высокой эстетичностью выполненного монтажа,
- функцией сигнализации о неопрессованных соединениях.

Система KAN-therm Steel - ассортимент

труба из углеродистой стали, оцинкованная снаружи

ГРУППА: J

Размер	Кол-во	*	Код арт.	Кол. м в упак.	Ед.	Цена €/Ед.
12×1,2	отрезок 6м	*	620459.4	6/840	м	1,35
15×1,2	отрезок 6м		620460.5	6/840	м	2,24
18×1,2	отрезок 6м		620461.6	6/450	м	2,34
22×1,5	отрезок 6м		620462.7	6/360	м	2,86
28×1,5	отрезок 6м		620463.8	6/300	м	3,88
35×1,5	отрезок 6м		620464.9	6/180	м	5,16
42×1,5	отрезок 6м		620465.1	6/150	м	5,80
54×1,5	отрезок 6м		620466.0	6/90	м	9,08
66,7×1,5	отрезок 6м		620483.6	6/222	м	19,56
76,1×2	отрезок 6м		620480.3	6/222	м	26,58
88,9×2	отрезок 6м		620481.4	6/222	м	28,80
108×2	отрезок 6м		620482.5	6/114	м	34,56



труба из углеродистой стали, оцинкованная с двух сторон

ГРУППА: J

Размер	Кол-во	*	Код арт.	Кол. м в упак.	Ед.	Цена €/Ед.
22×1,5	отрезок 6м		6241114		м	3,65
28×1,5	отрезок 6м		6241125		м	4,67
35×1,5	отрезок 6м		6241136		м	6,00
42×1,5	отрезок 6м		6241147		м	6,73
54×1,5	отрезок 6м		6241158		м	9,70
76,1×2	отрезок 6м		6241378		м	16,00
88,9×2	отрезок 6м		6241389		м	19,78
108×2	отрезок 6м		6241391		м	25,18



отступ

ГРУППА: I

Размер	*	Код арт.	Кол. в пак./короб.	Ед.	Цена €/Ед.
12×12	*	620192.1	10/80	шт.	2,54
15×15		620193.2	10/80	шт.	3,10
18×18		620194.3	10/60	шт.	3,36
22×22		6240883	10/50	шт.	3,84
28×28		6240894	10/20	шт.	4,76



дуга 90°

ГРУППА: I

Размер	*	Код арт.	Кол. в пак./короб.	Ед.	Цена €/Ед.
12×12	*	620184.4	10/80	шт.	1,92
15×15		620185.5	10/80	шт.	2,48
18×18		620186.6	10/60	шт.	2,72
22×22		6240839	10/40	шт.	2,72
28×28		6240841	10/20	шт.	3,18
35×35		6240850	4/8	шт.	7,48
42×42		6240861	2/4	шт.	12,20
54×54		6240872	2/2	шт.	15,38



* по запросу-срок поставки до 4 недель

** по индивидуальному согласованию

*** до исчерпания запасов

муфта press

ГРУППА: I

Размер	*	Код арт.	Кол. в пак./короб.	Ед.	Цена €/Ед.
12×12	*	620135.1	10/140	шт.	1,98
15×15		620136.0	10/140	шт.	1,74
18×18		620137.1	10/140	шт.	1,84
22×22		6240003	10/80	шт.	2,14
28×28		6240014	10/60	шт.	2,62
35×35		6240025	10/40	шт.	4,14
42×42		6240036	4/24	шт.	5,82
54×54		6240047	4/16	шт.	6,92
66,7×66,7		6340411	2/4	шт.	30,40
76,1×76,1		6206200	2/-	шт.	28,56
88,9×88,9		6206211	2/-	шт.	36,86
108×108		6206222	2/-	шт.	50,70



муфта редукционная press

ГРУППА: I

Размер	*	Код арт.	Кол. в пак./короб.	Ед.	Цена €/Ед.
22×15		620112.9	10/140	шт.	2,96



удлинитель press

ГРУППА: I

Размер	*	Код арт.	Кол. в пак./короб.	Ед.	Цена €/Ед.
12×12	*	620143.7	10/60	шт.	1,94
15×15		620144.8	10/60	шт.	1,94
18×18		620145.9	10/60	шт.	2,28
22×22		6240058	10/60	шт.	2,48
28×28		6240069	10/40	шт.	3,14
35×35		6240071	10/20	шт.	6,8
42×42		6240080	4/16	шт.	7,44
54×54		6240091	4/8	шт.	8,78
66,7×66,7		6341357	2/4	шт.	35,22
76,1×76,1		6206233	2/-	шт.	45,74
88,9×88,9		6206244	2/-	шт.	55,16
108×108		6206255	2/-	шт.	62,00



отвод 90° press

ГРУППА: I

Размер	*	Код арт.	Кол. в пак./короб.	Ед.	Цена €/Ед.
12×12	*	620154.7	10/150	шт.	2,40
15×15		620155.8	10/150	шт.	2,48
18×18		620156.9	10/90	шт.	2,88
22×22		6240181	10/60	шт.	3,26
28×28		6240190	10/30	шт.	4,42
35×35		6240201	10/10	шт.	10,78
42×42		6240212	2/16	шт.	17,42
54×54		6240223	2/8	шт.	21,14
66,7×66,7		6340281	1/2	шт.	38,38
76,1×76,1		6208004	2/-	шт.	55,86
88,9×88,9		6208048	2/-	шт.	75,38
108×108		6208059	2/-	шт.	98,84



* по запросу-срок поставки до 4 недель

** по индивидуальному согласованию

*** до исчерпания запасов

отвод ниппельный 90° press
ГРУППА: I

Размер	*	Код арт.	Кол. в пак./короб.	Ед.	Цена €/Ед.
12×12	*	620162.4	10/120	шт.	2,40
15×15		620163.5	10/120	шт.	2,48
18×18		620164.6	10/80	шт.	2,88
22×22		6240410	10/60	шт.	3,26
28×28		6240421	10/30	шт.	4,42
35×35		6240432	10/10	шт.	10,84
42×42		6240443	2/8	шт.	17,80
54×54		6240454	2/6	шт.	21,14
66,7×66,7		6340290	1/2	шт.	53,88
76,1×76,1		6208061	2/-	шт.	51,16
88,9×88,9		6208070	4/-	шт.	77,30
108×108		6208081	4/-	шт.	101,00

отвод 45° press
ГРУППА: I

Размер	*	Код арт.	Кол. в пак./короб.	Ед.	Цена €/Ед.
15×15		620170.1	10/150	шт.	3,02
18×18		620171.2	10/120	шт.	3,14
22×22		6240511	10/70	шт.	3,36
28×28		6240520	10/40	шт.	4,54
35×35		6240531	5/25	шт.	8,76
42×42		6240542	2/16	шт.	11,18
54×54		6240553	2/8	шт.	12,46
66,7×66,7		6340312	1/2	шт.	49,44
76,1×76,1		6208125	4/-	шт.	50,48
88,9×88,9		6208136	4/-	шт.	64,40
108×108		6208147	2/-	шт.	92,54

отвод ниппельный 45° press
ГРУППА: I

Размер	*	Код арт.	Кол. в пак./короб.	Ед.	Цена €/Ед.
15×15		620177.8	10/150	шт.	2,64
18×18		620178.9	10/120	шт.	2,80
22×22		6240465	10/60	шт.	2,96
28×28		6240476	10/40	шт.	4,46
35×35		6240487	5/25	шт.	8,08
42×42		6240498	4/16	шт.	10,92
54×54		6240509	2/8	шт.	12,46
66,7×66,7		6340301	1/2	шт.	51,74
76,1×76,1		6208092	2/-	шт.	50,50
88,9×88,9		6208103	2/-	шт.	65,74
108×108		6208114	2/-	шт.	90,98



* по запросу-срок поставки до 4 недель

** по индивидуальному согласованию

*** до исчерпания запасов

тройник press

ГРУППА: I

Размер	*	Код арт.	Кол. в пак./короб.	Ед.	Цена €/Ед.
12×12×12	*	620248.2	10/80	шт.	4,56
15×15×15		620249.3	10/80	шт.	4,72
18×18×18		620250.4	10/70	шт.	5,06
22×22×22		6240564	10/40	шт.	5,42
28×28×28		6240575	10/30	шт.	7,32
35×35×35		6240586	5/15	шт.	11,36
42×42×42		6240597	4/8	шт.	16,82
54×54×54		6240608	2/6	шт.	20,18
66,7×66,7		6340334	1/2	шт.	91,02
76,1×76,1×76,1		6206442	2/-	шт.	106,82
88,9×88,9×88,9		6206453	2/-	шт.	123,46
108×108×108		6206464	2/-	шт.	150,26



* по запросу-срок поставки до 4 недель

** по индивидуальному согласованию

*** до исчерпания запасов

тройник редукционный press
ГРУППА: I

Размер	*	Код арт.	Кол. в пак./короб.	Ед.	Цена €/Ед.
12×15×12	*	620276.8	10/80	шт.	5,16
15×12×15	*	620256.1	10/80	шт.	4,96
15×18×15		620277.9	10/80	шт.	5,06
15×22×15		620278.1	10/60	шт.	5,66
18×12×18	*	620257.0	10/70	шт.	5,20
18×15×18		620258.1	10/70	шт.	5,06
18×22×18		620279.0	10/70	шт.	5,10
22×12×22	*	620259.2	10/50	шт.	5,66
22×15×22		620260.3	10/50	шт.	5,40
22×18×22		620261.4	10/50	шт.	5,56
22×28×22		6240718	10/40	шт.	6,06
28×15×28		620262.5	10/30	шт.	7,24
28×18×28		620263.6	10/30	шт.	7,48
28×22×28		6240729	10/30	шт.	7,84
35×15×35		620265.8	10/20	шт.	10,66
35×18×35		620266.9	10/20	шт.	11,26
35×22×35		6240731	5/20	шт.	11,46
35×28×35		6240740	10/20	шт.	11,58
42×22×42		6240751	4/12	шт.	15,34
42×28×42		6240762	4/12	шт.	15,88
42×35×42		6240773	4/12	шт.	15,56
54×22×54		6240784	2/8	шт.	18,30
54×28×54		6240795	2/8	шт.	18,64
54×35×54		6240806	2/8	шт.	19,16
54×42×54		6240817	2/8	шт.	20,14
66,7×28×66,7		6340345	1/2	шт.	89,70
66,7×35×66,7		6340356	1/2	шт.	92,54
66,7×42×66,7		6340367	1/2	шт.	98,08
66,7×54×66,7		6340378	1/2	шт.	113,8
76,1×22×76,1		6303371	2/14	шт.	90,74
76,1×28×76,1		6303373	2/14	шт.	94,40
76,1×35×76,1		6303375	2/14	шт.	97,40
76,1×42×76,1		6303377	2/14	шт.	103,26
76,1×54×76,1		6206475	1/1	шт.	109,38
76,1×66,7×76,1		6340389	2/12	шт.	127,60
88,9×22×88,9		6303379	2/14	шт.	105,40
88,9×28×88,9		6303381	2/14	шт.	116,16
88,9×35×88,9		6303383	2/14	шт.	117,16
88,9×42×88,9		6303385	2/12	шт.	118,30
88,9×54×88,9		6303387	2/12	шт.	121,06
88,9×66,7×88,9		6340391	1/1	шт.	141,62
88,9×76,1×88,9		6206486	2/-	шт.	125,18
108×22×108		6303389	2/12	шт.	133,56
108×28×108		6303391	2/12	шт.	134,76
108×35×108		6303393	2/12	шт.	137,10
108×42×108		6303395	2/12	шт.	137,96
108×54×108		6303397	2/12	шт.	138,60
108×76,1×108		6303399	2/10	шт.	141,18
108×88,9×108		6206497	2/-	шт.	153,54



* по запросу-срок поставки до 4 недель

** по индивидуальному согласованию

*** до исчерпания запасов

тройник редукционный press

ГРУППА: I

Размер	*	Код арт.	Кол. в пак./короб.	Ед.	Цена €/Ед.
22×15×15		620673.9	10/50	шт.	15,16
22×22×15		620674.1	10/50	шт.	15,18



крестовина 90° проходная press

ГРУППА: I

Размер	*	Код арт.	Кол. в пак./короб.	Ед.	Цена €/Ед.
15×15×15×15		620288.9	5/50	шт.	16,42
18×15×18×15		620289.1	5/50	шт.	18,04
22×15×22×15		620290.0	10/30	шт.	18,92
22×18×22×18		620291.1	10/30	шт.	20,32
28×15×28×15		620713.5	10/30	шт.	19,54
28×18×28×18		620714.6	10/30	шт.	20,58
28×22×28×22		6240828	10/20	шт.	21,48



крестовина press

ГРУППА: I

Размер	*	Код арт.	Кол. в пак./короб.	Ед.	Цена €/Ед.
35×35×35×35	*	6340972	2/8	шт.	48,92
42×42×42×42	*	6340983	2/8	шт.	61,84
54×54×54×54	*	6340994	2/4	шт.	70,88
35×28×35×28	*	6341005	2/14	шт.	50,70
42×28×42×28	*	6341016	2/8	шт.	56,98
54×28×54×28	*	6341027	2/4	шт.	67,42



тройник обводной press

ГРУППА: I

Размер	*	Код арт.	Кол. в пак./короб.	Ед.	Цена €/Ед.
18×12	*	620685.1	10	шт.	39,82
22×12	*	620687.1	10	шт.	42,32
28×12	*	620689.3	10	шт.	43,90
15×15		620684.9	10	шт.	36,16
18×15		620686.0	10	шт.	40,22
22×15		620688.2	10	шт.	42,26
28×15		620690.4	8	шт.	47,38



крестовина обводная press

ГРУППА: I

Размер	*	Код арт.	Кол. в пак./короб.	Ед.	Цена €/Ед.
12×12	*	620675.0	8	шт.	67,12
15×12	*	620676.1	8	шт.	69,34
18×12	*	620678.3	8	шт.	75,00
28×12	*	620681.6	8	шт.	89,68
15×15		620677.2	8	шт.	70,12
18×15		620679.4	8	шт.	77,46
22×15		620680.5	6	шт.	82,64
28×15		620682.7	6	шт.	90,38
35×15		620683.8	6	шт.	110,66



* по запросу-срок поставки до 4 недель

** по индивидуальному согласованию

*** до исчерпания запасов

переходник ниппельный press

ГРУППА: I

Размер	*	Код арт.	Кол. в пак./короб.	Ед.	Цена €/Ед.
15×12	*	620211.9	10/200	шт.	1,54
18×12	*	620212.1	10/200	шт.	1,78
22×12	*	620214.1	10/140	шт.	1,78
18×15		620213.0	10/200	шт.	1,60
22×15		620215.2	10/140	шт.	1,60
22×18		620216.3	10/120	шт.	1,70
28×15		620217.4	10/70	шт.	2,62
28×18		620218.5	10/100	шт.	2,62
28×22		6240234	10/80	шт.	2,22
35×22		6240245	10/50	шт.	3,04
35×28		6240256	10/60	шт.	2,62
42×22		6246651	4/24	шт.	4,60
42×28		6240267	5/30	шт.	4,96
42×35		6240278	4/24	шт.	5,68
54×18		620667.3	4/16	шт.	20,04
54×22		6240289	4/16	шт.	20,02
54×28		6240291	4/16	шт.	19,56
54×35		6240300	10/30	шт.	10,26
54×42		6240993	4/16	шт.	7,08
66,7×28		6340213	2/4	шт.	38,80
66,7×35		6340224	2/4	шт.	37,28
66,7×42		6340235	2/4	шт.	40,20
66,7×54		6340246	2/4	шт.	41,00
76,1×42		6206387	2/-	шт.	32,56
76,1×54		6206398	2/-	шт.	40,24
76,1×66,7		6340257	2/4	шт.	53,32
88,9×54		6206409	2/-	шт.	51,34
88,9×66,7		6340268	2/4	шт.	55,38
88,9×76,1		6206411	2/-	шт.	55,36
108×66,7		6340279	2/4	шт.	59,30
108×76,1		6206420	2/-	шт.	53,32
108×88,9		6206431	2/-	шт.	59,62



соединитель переходной типа "groove"

ГРУППА: G

Размер	I	D	Z	*	Код арт.	Кол. в пак./короб.	Ед.	Цена €/Ед.
28×33,7	72,5	33,7	26	**	624130.1	10/30	шт.	22,20
35×42,4	81	42,4	26	**	624134.5	10/30	шт.	26,58
42×48,3	86	48,3	26	**	624135.6	5/20	шт.	37,20
54×60,3	96,5	60,3	26	**	624136.7	5/15	шт.	61,28
76,1×76,1	90	76,1	36	**	6340774	2/-	шт.	74,06
88,9×88,9	100	88,9	36	**	6340785	2/-	шт.	103,00
108×114	110	114,3	36	**	6340786	2/-	шт.	156,46



* по запросу-срок поставки до 4 недель

** по индивидуальному согласованию

*** до исчерпания запасов

соединитель с наружной резьбой press

ГРУППА: I

Размер	*	Код арт.	Кол. в пак./короб.	Ед.	Цена €/Ед.
12×R $\frac{3}{8}$	*	620226.2	10/200	шт.	5,16
15×R $\frac{3}{8}$		620227.3	10/200	шт.	5,34
15×R $\frac{1}{2}$		620228.4	10/200	шт.	5,28
18×R $\frac{1}{2}$		620229.5	10/160	шт.	5,50
18×R $\frac{3}{4}$		620230.6	10/100	шт.	6,38
22×R $\frac{1}{2}$		6241015	10/70	шт.	5,76
22×R $\frac{3}{4}$		6240135	10/100	шт.	6,38
22×R1		6241026	10/60	шт.	7,10
28×R $\frac{3}{4}$		6249852	10/60	шт.	8,80
28×R1		6240146	10/60	шт.	8,08
35×R1		6341247	10/40	шт.	11,02
35×R1 $\frac{1}{4}$		6240157	10/40	шт.	10,36
42×R1 $\frac{1}{2}$		6240168	4/24	шт.	11,56
54×R2		6240179	4/12	шт.	17,88
66,7×R2 $\frac{1}{2}$		6340422	2/4	шт.	67,34
76,1×R2 $\frac{1}{2}$		6302823	2/26	шт.	107,3
88,9×R3		6302825	2/20	шт.	134,12



соединитель разъемный с наружной резьбой press

ГРУППА: I

Размер	*	Код арт.	Кол. в пак./короб.	Ед.	Цена €/Ед.
15×R $\frac{1}{2}$		620719.0	2/50	шт.	6,84
18×R $\frac{1}{2}$		6207036	2/50	шт.	8,68
22×R $\frac{3}{4}$		6240916	2/40	шт.	9,80
28×R1		6240927	2/30	шт.	15,94
35×R1 $\frac{1}{4}$		6240938	2/20	шт.	21,68
42×R1 $\frac{1}{2}$		6240949	2/16	шт.	32,90
54×R2		6240951	2/10	шт.	73,86



соединитель press с накидной гайкой (к радиаторам VK)

ГРУППА: I

Размер	*	Код арт.	Кол. в пак./короб.	Ед.	Цена €/Ед.
15×G $\frac{3}{4}$		620816.9	10/100	шт.	8,44
18×G $\frac{3}{4}$		620817.1	10/100	шт.	9,16



соединитель press с накидной гайкой

ГРУППА: I

Размер	*	Код арт.	Кол. в пак./короб.	Ед.	Цена €/Ед.
15×G $\frac{3}{4}$	*	6340521	10/120	шт.	10,04
18×G $\frac{3}{4}$	*	6340532	10/100	шт.	11,00
22×G1	*	6340554	10/60	шт.	13,66
28×G1 $\frac{1}{4}$	*	6340565	10/40	шт.	14,78
35×G1 $\frac{1}{2}$	*	6340576	4/32	шт.	21,92
42×G1 $\frac{1}{4}$	*	6340587	4/12	шт.	28,82
54×G2 $\frac{1}{2}$	*	6340598	4/8	шт.	47,58



* по запросу-срок поставки до 4 недель

** по индивидуальному согласованию

*** до исчерпания запасов

соединитель разъемный с внутренней резьбой press

ГРУППА: I

Размер	*	Код арт.	Кол. в пак./короб.	Ед.	Цена €/Ед.
15×Rp½		6208906	2/50	шт.	9,58
18×Rp½		6208917	2/60	шт.	11,94
22×Rp¾		6208928	2/40	шт.	14,20
28×Rp1		6208939	2/30	шт.	22,34
35×Rp1¼		6208941	2/16	шт.	30,50
42×Rp1½		6208950	2/12	шт.	46,28
54×Rp2		6208961	2/4	шт.	100,68



соединитель с внутренней резьбой press

ГРУППА: I

Размер	*	Код арт.	Кол. в пак./короб.	Ед.	Цена €/Ед.
12×Rp½	*	620236.1	10/130	шт.	5,10
15×Rp½		620237.2	10/130	шт.	5,28
18×Rp½		620238.3	10/120	шт.	5,40
18×Rp¾		620239.4	10/80	шт.	6,38
22×Rp½		6302708	20/100	шт.	7,48
22×Rp¾		6240102	10/100	шт.	6,38
28×Rp½		6240113	10/60	шт.	8,08
28×Rp¾		6249830	10/60	шт.	9,62
28×Rp1		6240124	10/60	шт.	7,90
35×Rp½		6340917	10/40	шт.	10,44
35×Rp¾		6340928	10/40	шт.	10,04
35×Rp1		6340939	10/40	шт.	9,98
35×Rp1¼		6241004	10/30	шт.	7,98
42×Rp1½		6302721	4/42	шт.	25,00
54×Rp2		6302723	4/32	шт.	28,16



наконечник присоединительный для запрессовки с внутренней резьбой

ГРУППА: I

Размер	*	Код арт.	Кол. в пак./короб.	Ед.	Цена €/Ед.
12×Rp¾	*	620987.4	10/200	шт.	по запросу
12×Rp½	*	620242.7	10/200	шт.	2,54
15×Rp½		620243.8	10/200	шт.	2,78
18×Rp½		620244.9	10/160	шт.	2,98
18×Rp¾		620245.1	10/100	шт.	3,28
22×Rp½		6240960	10/70	шт.	3,72
22×Rp¾		6240971	10/100	шт.	4,08



отвод с наружной резьбой press - длинный

ГРУППА: I

Размер	*	Код арт.	Кол. в пак./короб.	Ед.	Цена €/Ед.
12×R¾	*	620197.6	10/150	шт.	6,06
15×R¾		620198.7	10/150	шт.	5,98
15×R½		620199.8	10/150	шт.	6,24
18×R½		620200.9	10/100	шт.	6,78
22×R¾		6240366	10/60	шт.	8,14
28×R1		6240377	10/30	шт.	10,66
35×R1¼		6240388	10/10	шт.	16,18
42×R1½		6240399	4/12	шт.	27,12
54×R2		6240401	2/8	шт.	37,58



* по запросу-срок поставки до 4 недель

** по индивидуальному согласованию

*** до исчерпания запасов

отвод с наружной резьбой press - короткий

ГРУППА: I

Размер	*	Код арт.	Кол. в пак./короб.	Ед.	Цена €/Ед.
12×R $\frac{3}{8}$	*	620206.4	10/100	шт.	5,80
15×R $\frac{3}{8}$		620207.5	10/100	шт.	5,82
15×R $\frac{1}{2}$		620208.6	10/100	шт.	6,08
18×R $\frac{1}{2}$		620209.7	10/100	шт.	6,64
22×R $\frac{3}{4}$		6240982	10/60	шт.	7,98



отвод с внутренней резьбой press

ГРУППА: I

Размер	*	Код арт.	Кол. в пак./короб.	Ед.	Цена €/Ед.
15×R $\frac{3}{8}$		620093.1	10/150	шт.	17,02
15×R $\frac{1}{2}$		620094.2	10/100	шт.	17,14
18×R $\frac{1}{2}$		620095.3	10/60	шт.	17,16
22×Rp $\frac{1}{2}$		6249577	10/30	шт.	18,10
22×Rp $\frac{3}{4}$		6240964	10/30	шт.	18,26
28×Rp $\frac{1}{2}$		6241169	5/30	шт.	18,36
28×Rp $\frac{3}{4}$		6241171	5/30	шт.	19,40
28×Rp1		6249588	5/30	шт.	21,52
35×Rp $\frac{1}{2}$		6241180	5/10	шт.	28,56
35×Rp $\frac{3}{4}$		6241061	5/10	шт.	30,64
35×Rp1		6249599	5/10	шт.	31,52



отвод с внутренней резьбой press - короткий

ГРУППА: I

Размер	*	Код арт.	Кол. в пак./короб.	Ед.	Цена €/Ед.
22×Rp $\frac{1}{2}$	*	6341038	10/50	шт.	18,22
28×Rp $\frac{1}{2}$	*	6341049	5/30	шт.	24,76
35×Rp $\frac{1}{2}$	*	6341051	5/10	шт.	34,40



* по запросу-срок поставки до 4 недель

** по индивидуальному согласованию

*** до исчерпания запасов

тройник с внутренней резьбой press

ГРУППА: I

Размер	*	Код арт.	Кол. в пак./короб.	Ед.	Цена €/Ед.
15×Rp½×15		620281.2	10/80	шт.	6,72
18×Rp½×18		620282.3	10/50	шт.	6,72
18×Rp¾×18		620984.1	10/50	шт.	7,00
22×Rp¾×22		6240619	10/50	шт.	7,42
22×Rp1×22		6240621	10/40	шт.	8,76
28×Rp¾×28		6240630	10/30	шт.	8,62
28×Rp1×28		6240641	10/30	шт.	10,60
28×Rp1×28		6249601	10/30	шт.	15,58
35×Rp¾×35		6240652	10/20	шт.	11,76
35×Rp1×35		6240663	10/20	шт.	17,06
35×Rp1×35		6249610	10/20	шт.	15,48
42×Rp¾×42		6240674	4/16	шт.	18,30
42×Rp1×42		6240685	4/16	шт.	21,52
42×Rp1×42		6249621	4/16	шт.	21,64
54×Rp¾×54		6240696	2/8	шт.	20,14
54×Rp1×54		6240707	2/8	шт.	24,20
54×Rp1×54		6241070	2/8	шт.	24,96
66,7×Rp¾×66,7		6340400	1/2	шт.	96,48
76,1×Rp¾×76,1		6206508	2/-	шт.	93,66
88,9×Rp¾×88,9		6206519	1/-	шт.	101,74
108×Rp¾×108		6206521	1/-	шт.	122,42



заглушка

ГРУППА: I

Размер	*	Код арт.	Кол. в пак./короб.	Ед.	Цена €/Ед.
15		620295.5	20/80	шт.	3,14
18		620296.6	20/300	шт.	3,36
22		6240311	10/240	шт.	3,56
28		6240322	10/130	шт.	5,28
35		6240333	5/75	шт.	6,04
42		6240344	4/48	шт.	9,44
54		6240355	4/32	шт.	10,78
66,7		6340171	1/4	шт.	36,66
76,1		6206915	4/-	шт.	40,14
88,9		6206926	4/-	шт.	50,04
108		6206937	4/-	шт.	70,94



* по запросу-срок поставки до 4 недель

** по индивидуальному согласованию

*** до исчерпания запасов

фланец press PN16

ГРУППА: I

Размер	Дп	*	Код арт.	отвер.	Кол. в пак.	Ед.	Цена €/Ед.
35	32		6341500	4	1	шт.	65,12
42	40		6341511	4	1	шт.	71,58
54	50		6341522	4	1	шт.	78,22
66,7	65		6340323	4	1	шт.	110,04
76,1	65		620659.6	4	1	шт.	132,98
88,9	80		620660.7	8	1	шт.	157,98
108	100		620661.8	8	1	шт.	187,58

Код	Z	D	D2	K	B
6341500	44	140	14	100	18
6341511	47	150	18	110	18
6341522	52	185	18	125	18
6341523	39	185	18	145	18
620659.6	79	185	18	145	18
620660.7	78	200	18	160	20
620661.8	88	220	18	168	20

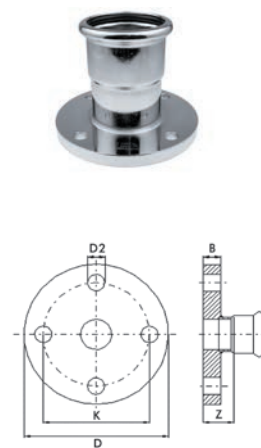

гибкая подводка прямая

ГРУППА: I

Размер	Длина	*	Код арт.	Кол. в пак./короб.	Ед.	Цена €/Ед.
Rp½"×22	1000	**	619800.5S	-/10	шт.	92,14
Rp½"×22	1500	**	619802.7S	-/10	шт.	103,10
Rp½"×22	2000	**	619803.8S	-/10	шт.	115,14
Rp½"×28	1000	**	619804.9S	-/10	шт.	102,48
Rp½"×28	1500	**	619806.0S	-/10	шт.	118,26
Rp½"×28	2000	**	619807.1S	-/10	шт.	134,76

Примечание: Все подводки оснащаются монтажным кронштейном



гибкая подводка угловая

ГРУППА: I

Размер	Длина	*	Код арт.	Кол. в пак./короб.	Ед.	Цена €/Ед.
Rp½"×22	800	**	619808.2S	-/10	шт.	106,90
Rp½"×22	1000	**	619809.3S	-/10	шт.	112,02
Rp½"×22	1500	**	619811.5S	-/10	шт.	124,72
Rp½"×28	800	**	619813.7S	-/10	шт.	115,52
Rp½"×28	1000	**	619814.8S	-/10	шт.	122,06
Rp½"×28	1500	**	619816.1S	-/10	шт.	138,86

Примечание: Все подводки оснащаются монтажным кронштейном



прокладка O-Ring LBP EPDM

ГРУППА: I

Размер	*	Код арт.	Кол. в пак./короб.	Ед.	Цена €/Ед.
12	*	622220.5	20/600	шт.	по запросу
15		6222216	20/600	шт.	0,26
18		6222227	20/500	шт.	0,34
22		6222238	20/500	шт.	0,38
28		6222249	20/400	шт.	0,48
35		6222251	20/400	шт.	0,62
42		6222260	20/300	шт.	0,96
54		6222271	20/300	шт.	0,96

Внимание:

Прокладки O-Ring LBP EPDM могут быть использованы в Системе KAN-therm Steel, а также в Системе KAN-therm Inox.

* по запросу-срок поставки до 4 недель

** по индивидуальному согласованию

*** до исчерпания запасов



прокладка O-Ring LBP FPM Viton

ГРУППА: I

Размер	*	Код арт.	Кол. в пак./короб.	Ед.	Цена €/Ед.
15		6119401	20/600	шт.	0,74
18		6119410	20/500	шт.	0,84
22		6119421	20/500	шт.	0,96
28		6119432	20/400	шт.	1,20
35		6119443	20/400	шт.	1,54
42		6119454	20/300	шт.	2,52
54		6119465	20/300	шт.	2,52

Внимание:

Прокладки O-Ring LBP EPDM могут быть использованы в Системе KAN-therm Steel, а также в Системе KAN-therm Inox.

Внимание:

Не применять с теплоносителем вода.



прокладка O-Ring EPDM

ГРУППА: I

Размер	*	Код арт.	Кол. в пак./короб.	Ед.	Цена €/Ед.
66,7		6208180	5/100	шт.	По запросу
76,1		620801.5	5/100	шт.	7,42
88,9		620802.6	5/100	шт.	9,18
108		620803.7	5/50	шт.	18,58



прокладка O-Ring FPM Viton

ГРУППА: I

Размер	*	Код арт.	Кол. в пак./короб.	Ед.	Цена €/Ед.
66,7		6119475	5/100	шт.	3,04
76,1		611937.7	5/100	шт.	9,28
88,9		611938.8	5/100	шт.	11,12
108		611939.9	5/50	шт.	20,88

Внимание:

Не применять с теплоносителем вода.



* по запросу-срок поставки до 4 недель

** по индивидуальному согласованию

*** до исчерпания запасов

Инструмент для соединений Steel

труборез роликовый для стальных труб

ГРУППА: I

Размер	*	Код арт.	Кол. в пак./короб.	Ед.	Цена €/Ед.
12-54 mm		113000	произв.	шт.	198,23
35-108 mm		113100	произв.	шт.	378,86



режущий диск к роликовому труборезу для стальных труб

ГРУППА: K

	*	Код арт.	Кол. в пак./короб.	Ед.	Цена €/Ед.
		341614	произв.	шт.	14,32



станок для быстрой резки стальных труб

ГРУППА: K

Размер	*	Код арт.	Кол. в пак./короб.	Ед.	Цена €/Ед.
22-108 mm		845000	произв.	шт.	1 542,83



режущий диск к станку для резки стальных труб Steel/Inox - сервисный элемент

ГРУППА: K

	*	Код арт.	Кол. в пак./короб.	Ед.	Цена €/Ед.
		845050	произв.	шт.	79,87



фаскосниматель с креплением для дрели

ГРУППА: K

Размер	*	Код арт.	Кол. в пак./короб.	Ед.	Цена €/Ед.
12-54 mm		113835	произв.	шт.	170,98



пресс электрический 230 В - Power Press E Basic Pack

ГРУППА: K

Размер	*	Код арт.	Кол. в пак./короб.	Ед.	Цена €/Ед.
12-54 mm		ZAPR01	произв.	шт.	994,10



* по запросу-срок поставки до 4 недель

** по индивидуальному согласованию

*** до исчерпания запасов

пресс аккумуляторный - Aku Press

ГРУППА: К

Размер	*	Код арт.	Кол. в пак./короб.	Ед.	Цена €/Ед.
12-54 mm		ZAPRAK	произв.	шт.	1 569,84



пресс - клещи для пресса Power и Aku Press

ГРУППА: К

Размер	*	Код арт.	Кол. в пак./короб.	Ед.	Цена €/Ед.
12		570100	произв.	шт.	153,95
15		570110	произв.	шт.	153,95
18		570120	произв.	шт.	153,95
22		570130	произв.	шт.	153,95
28		570140	произв.	шт.	153,95
35		570150	произв.	шт.	153,95
42		570160	произв.	шт.	629,27
54		570170	произв.	шт.	629,27



пресс аккумуляторный UAP100

ГРУППА: К

Размер	*	Код арт.	Кол. в пак./короб.	Ед.	Цена €/Ед.
64-108 mm		UAP100	произв.	шт.	6491,99



пресс - клещи для пресса UAP100

ГРУППА: К

Размер	*	Код арт.	Кол. в пак./короб.	Ед.	Цена €/Ед.
76,1		BP761M	произв.	шт.	1 928,30
88,9		BP889M	произв.	шт.	1 981,13
108		BP108M	произв.	шт.	2 430,18



пресс электрический ECO 301

ГРУППА: К

Размер	*	Код арт.	Кол. в упак./короб.	Ед.	Цена €/Ед.
		620570.5	1	шт.	3 178,40



пресс-клещи для ECO 301

ГРУППА: К

Размер	*	Код арт.	Кол. в упак./короб.	Ед.	Цена €/Ед.
12		620572.7	1	шт.	400,71
15		620573.8	1	шт.	400,71
18		620574.9	1	шт.	400,71
22		620575.1	1	шт.	400,71
28		620576.0	1	шт.	400,71



* по запросу-срок поставки до 4 недель

** по индивидуальному согласованию

*** до исчерпания запасов

пресс-клещи HP Snap On для ECO 301

ГРУППА: К

Размер	*	Код арт.	Кол. в упак./короб.	Ед.	Цена €/Ед.
35		634106.0	1	шт.	1135,34
42		634107.1	1	шт.	1214,07
54		634108.2	1	шт.	1259,39
66,7	**	634139.0	1	шт.	1309,08

Внимание:

Для диаметров 35-54 мм необходимо использовать адаптер ZB 303.
Для диаметра 66,7 мм необходимо использовать адаптер ZB 323.



адаптер ZB303 для ECO 301

ГРУППА: К

Размер	*	Код арт.	Кол. в упак./короб.	Ед.	Цена €/Ед.
35-42-54		634111.5	1	шт.	424,56



адаптер ZB323 для ECO 301

ГРУППА: К

Размер	*	Код арт.	Кол. в упак./короб.	Ед.	Цена €/Ед.
66,7	**	634143.4	1	шт.	823,61



пресс аккумуляторный АСО 401

ГРУППА: К

Размер	*	Код арт.	Кол. в упак./короб.	Ед.	Цена €/Ед.
76,1-168		634008.1	1	шт.	4264,74



пресс-клещи HP для АСО 401

ГРУППА: К

Размер	*	Код арт.	Кол. в упак./короб.	Ед.	Цена €/Ед.
76,1		634009.2	1	шт.	1 369,34
88,9		634010.3	1	шт.	1 402,66
108		634011.4	1	шт.	1 733,34



пресс аккумуляторный АСО 202XL (комплект)

ГРУППА: К

Размер	*	Код арт.	Кол. в упак./короб.	Ед.	Цена €/Ед.
15-108		45816-50	1	шт.	2927,06



пресс-клещи PB2

ГРУППА: К

Размер	*	Код арт.	Кол. в упак./короб.	Ед.	Цена €/Ед.
15		43588-50	1	шт.	186.91
18		43589-50	1	шт.	186.91
22		43590-50	1	шт.	186.91
28		43590-50	1	шт.	186.91



* по запросу-срок поставки до 4 недель

** по индивидуальному согласованию

*** до исчерпания запасов

пресс-кольца 202XL

ГРУППА: К

Размер	*	Код арт.	Кол. в упак./короб.	Ед.	Цена €/Ед.
35		634106.0	1	шт.	1135,34
42		634107.1	1	шт.	1214,07
54		634108.2	1	шт.	1259,39
66,7		634139.0	1	шт.	1309,08
76,1		634140.1	1	шт.	1065,28
88,9		634141.2	1	шт.	1191,04
108		634142.3	1	шт.	1585,62



адаптеры 202XL

ГРУППА: К

Размер	*	Код арт.	Кол. в упак./короб.	Ед.	Цена €/Ед.
ZB203 (35-66,7)		42610-50	1	шт.	249,4
ZB221 (76,1;88,9; 108 (1))		44867-50	1	шт.	818,69
ZB222 (108 (2))		44970-50	1	шт.	818,69



* по запросу-срок поставки до 4 недель

** по индивидуальному согласованию

*** до исчерпания запасов

Ø 15–168,3 mm



СИСТЕМА **KAN-therm**

Inox

Качество, эстетичность
и безопасность на долгие
годы



ТЕХНОЛОГИЯ УСПЕХА



ISO 9001

Оглавление

Система KAN-therm Inox - общая информация	115
Система KAN-therm Inox - ассортимент	116
Инструмент для соединений Inox	129

Система **KAN-therm Inox**

- общая информация

KAN-therm Inox – это современная комплексная инсталляционная система, состоящая из прецизионных труб и соединителей, производимая из нержавеющей стали. Монтаж оборудования базируется на быстрой и простой технике „Press“, а именно, опрессовке соединителей на трубе.

Герметичность соединений обеспечивает специальное уплотнение O-Ring (уплотнительное кольцо) из стойкого к высокой температуре каучука, а также трехточечная система обжима типа "M", что гарантирует долговременную и безаварийную эксплуатацию. Системы Inox находят применение при монтаже внутреннего оборудования (как нового, так и при ремонте старого) жилищного строительства, объектов общественного и промышленного назначения.

Стальные системы KAN-therm характеризуются:

- быстрым и надежным монтажом оборудования без использования открытого огня,
- большим диапазоном диаметров труб и соединителей от 15 до 168,3 мм.
- широким диапазоном рабочих температур от -35°C до 135°C,
- стойкостью к высокому давлению, до 25 бар,
- малому гидравлическому сопротивлению в трубах и соединителях,
- возможностью соединения с полимерными системами KAN-therm,
- небольшим весом труб и соединителей,
- стойкостью к механическим повреждениям,
- пожарной безопасностью во время монтажа и эксплуатации (класс горючести А),
- высокой эстетичностью выполненного монтажа,
- функцией сигнализации о неопрессованных соединениях.

Система KAN-therm Inox - ассортимент

труба из нержавеющей стали - 1.4404, соотв. AISI 316L

ГРУППА: Н

Размер	Кол-во	*	Код арт.	Кол. м в упак.	Ед.	Цена €/Ед.
12×1,0	отрезок 6 м		6118046	624	м	7,60
15×1,0	отрезок 6 м		611791.4	840	м	8,22
18×1,0	отрезок 6 м		611792.5	450	м	9,66
22×1,2	отрезок 6 м		611793.6	360	м	14,02
28×1,2	отрезок 6 м		611794.7	300	м	17,32
35×1,5	отрезок 6 м		611795.8	180	м	25,70
42×1,5	отрезок 6 м		611796.9	150	м	31,46
54×1,5	отрезок 6 м		611797.1	90	м	37,86
76,1×2	отрезок 6 м		611798.0	168	м	82,44
88,9×2	отрезок 6 м		611799.1	136	м	96,74
108×2	отрезок 6 м		611800.2	108	м	115,56
139,7×2	отрезок 6 м	**	6310100	108	м	222,74
168,3×2	отрезок 6 м	**	6310101	84	м	269,28



труба из нержавеющей стали - 1.4301, соотв. AISI 304

ГРУППА: Н

Размер	Кол-во	*	Код арт.	Кол. м в упак.	Ед.	Цена €/Ед.
15×1	отрезок 6 м		6121506-I	840	м	6,32
18×1	отрезок 6 м		6121807-I	450	м	7,44
22×1,2	отрезок 6 м		6122207-I	360	м	9,70
28×1,2	отрезок 6 м		6122808-I	300	м	12,54
35×1,5	отрезок 6 м		6123501-I	180	м	19,56
42×1,5	отрезок 6 м		6124212-I	150	м	22,50
54×1,5	отрезок 6 м		6125412-I	90	м	30,00
76,1×2,0	отрезок 6 м		6127620-I	168	м	57,70
88,9×2,0	отрезок 6 м		6128820-I	136	м	66,04
108,9×2,0	отрезок 6 м		6121820-I	108	м	80,76



отступ

ГРУППА: G

Размер	*	Код арт.	Кол. в пак./короб.	Ед.	Цена €/Ед.
15×15		6191086	10/80	шт.	8,28
18×18		6191097	10/50	шт.	8,76
22×22		6191108	10/50	шт.	9,82
28×28		6191119	10/20	шт.	12,04



дуга 15°

ГРУППА: G

Размер	*	Код арт.	Кол. в пак./короб.	Ед.	Цена €/Ед.
28×28		6190008	10/40	шт.	14,46
35×35		6190019	5/15	шт.	23,38
42×42		6191834	2/20	шт.	27,62
54×54		6191845	2/10	шт.	34,64



* по запросу-срок поставки до 4 недель

** по индивидуальному согласованию

*** до исчерпания запасов

дуга 30°**ГРУППА: G**

Размер	*	Код арт.	Кол. в пак./короб.	Ед.	Цена €/Ед.
28×28		6190021	10/40	шт.	14,82
35×35		6190030	4/12	шт.	23,84
42×42		6191856	2/20	шт.	27,12
54×54		6191867	2/8	шт.	34,22

**дуга 60°****ГРУППА: G**

Размер	*	Код арт.	Кол. в пак./короб.	Ед.	Цена €/Ед.
28×28		6190184	5/30	шт.	15,46
35×35		6190195	4/12	шт.	24,80
42×42		6191878	5/5	шт.	27,62
54×54		6191889	2/6	шт.	34,24

**дуга 90°****ГРУППА: G**

Размер	*	Код арт.	Кол. в пак./короб.	Ед.	Цена €/Ед.
15×15		6190272	10/70	шт.	8,08
18×18		6190283	10/50	шт.	8,28
22×22		6190294	10/30	шт.	8,62
28×28		6190305	5/20	шт.	9,08
35×35		6190316	4/8	шт.	18,74
42×42		6190327	2/4	шт.	23,08
54×54		6190338	2/2	шт.	28,96

**муфта press×press****ГРУППА: G**

Размер	*	Код арт.	Кол. в пак./короб.	Ед.	Цена €/Ед.
12×12	**	6198874	10/140	шт.	7,80
15×15		6190943	10/140	шт.	4,64
18×18		6190954	10/140	шт.	5,06
22×22		6190965	10/80	шт.	5,88
28×28		6190976	10/60	шт.	6,68
35×35		6190987	5/40	шт.	8,16
42×42		6190998	4/24	шт.	11,10
54×54		6191009	4/16	шт.	13,32
76,1×76,1		620415.4	4/-	шт.	66,06
88,9×88,9		620416.5	4/-	шт.	76,84
108×108		620417.6	4/-	шт.	99,02
139,7×139,7	**	6310001	1	шт.	319,34
168,3×168,3	**	6310011	1	шт.	377,38



* по запросу-срок поставки до 4 недель

** по индивидуальному согласованию

*** до исчерпания запасов

удлинитель press

ГРУППА: G

Размер	*	Код арт.	Кол. в пак./короб.	Ед.	Цена €/Ед.
15×15		6191284	10/140	шт.	8,24
18×18		6191295	10/100	шт.	8,62
22×22		6191306	10/60	шт.	9,74
28×28		6191317	10/40	шт.	11,40
35×35		6191328	5/20	шт.	12,58
42×42		6191339	4/16	шт.	14,70
54×54		6191341	2/8	шт.	19,00
76,1×76,1		620428.6	2/-	шт.	104,20
88,9×88,9		620429.7	2/-	шт.	117,92
108×108		620430.8	2/-	шт.	142,00



отвод 90° press

ГРУППА: G

Размер	*	Код арт.	Кол. в пак./короб.	Ед.	Цена €/Ед.
12×12	**	6198885	10/150	шт.	7,68
15×15		6190206	10/150	шт.	6,78
18×18		6190217	10/90	шт.	7,68
22×22		6190228	10/60	шт.	9,28
28×28		6190239	5/30	шт.	11,70
35×35		6190241	5/20	шт.	19,22
42×42		6190250	2/8	шт.	31,02
54×54		6190261	2/8	шт.	46,84
76,1×76,1		6230004	2/-	шт.	103,22
88,9×88,9		6230015	2/-	шт.	123,56
108×108		6230026	1/-	шт.	169,54
139,7×139,7	**	6310002	1	шт.	551,58
168,3×168,3	**	6310012	1	шт.	725,74



отвод ниппельный 90° press

ГРУППА: G

Размер	*	Код арт.	Кол. в пак./короб.	Ед.	Цена €/Ед.
12×12		6198896	10/120	шт.	7,56
15×15		6190349	10/120	шт.	6,60
18×18		6190351	10/60	шт.	7,50
22×22		6190360	5/60	шт.	9,08
28×28		6190371	5/30	шт.	11,46
35×35		6190382	5/10	шт.	18,30
42×42		6190393	2/8	шт.	27,22
54×54		6190404	2/6	шт.	39,48
76,1×76,1		6230037	1/-	шт.	103,22
88,9×88,9		6230048	1/-	шт.	123,56
108×108		6230059	1/-	шт.	169,54



* по запросу-срок поставки до 4 недель

** по индивидуальному согласованию

*** до исчерпания запасов

отвод 45° press

ГРУППА: G

Размер	*	Код арт.	Кол. в пак./короб.	Ед.	Цена €/Ед.
15×15		6190041	10/150	шт.	8,38
18×18		6190052	10/120	шт.	9,00
22×22		6190063	10/70	шт.	10,90
28×28		6190074	10/40	шт.	12,94
35×35		6190085	5/25	шт.	14,14
42×42		6190096	2/16	шт.	22,82
54×54		6190107	2/8	шт.	29,52
76,1×76,1		6230061	2/-	шт.	103,26
88,9×88,9		6230070	2/-	шт.	123,56
108×108		6230081	2/-	шт.	169,50
139,7×139,7	**	6310003	1	шт.	551,58
168,3×168,3	**	6310013	1	шт.	725,74



отвод ниппельный 45° press

ГРУППА: G

Размер	*	Код арт.	Кол. в пак./короб.	Ед.	Цена €/Ед.
15×15		6190118	10/150	шт.	7,90
18×18		6190129	10/120	шт.	9,00
22×22		6190131	10/60	шт.	10,90
28×28		6190140	10/40	шт.	12,70
35×35		6190151	5/25	шт.	13,40
42×42		6190162	4/16	шт.	21,58
54×54		6190173	2/8	шт.	28,18
76,1×76,1		6230092	2/-	шт.	103,22
88,9×88,9		6230103	2/-	шт.	123,56
108×108		6230114	2/-	шт.	169,54



тройник press

ГРУППА: G

Размер	*	Код арт.	Кол. в пак./короб.	Ед.	Цена €/Ед.
12×12×12	**	6198907	10/80	шт.	12,62
15×15×15		6191350	10/80	шт.	10,90
18×18×18		6191372	10/40	шт.	12,40
22×22×22		6191405	10/40	шт.	13,08
28×28×28		6191449	5/25	шт.	15,86
35×35×35		6191493	5/15	шт.	19,78
42×42×42		6191537	4/8	шт.	28,58
54×54×54		6191581	2/6	шт.	33,18
76,1×76,1×76,1		620431.9	2/-	шт.	170,82
88,9×88,9×88,9		620432.1	2/-	шт.	186,78
108×108×108		620433.0	2/-	шт.	231,64
139,7×139,7×139,7	**	6310004	1	шт.	812,84
168,3×168,3×168,3	**	6310014	1	шт.	1016,06



* по запросу-срок поставки до 4 недель

** по индивидуальному согласованию

*** до исчерпания запасов

тройник редукционный press

ГРУППА: G

Размер	*	Код арт.	Кол. в пак./короб.	Ед.	Цена €/Ед.
18×15×18		6191361	10/60	шт.	10,96
22×15×22		6191383	10/50	шт.	11,56
22×18×22		6191394	10/50	шт.	11,82
28×15×28		6191416	5/30	шт.	14,30
28×18×28		6191427	10/30	шт.	14,60
28×22×28		6191438	5/30	шт.	14,60
35×15×35		6191451	5/20	шт.	17,86
35×18×35		6191460	5/20	шт.	17,86
35×22×35		6191471	5/20	шт.	18,26
35×28×35		6191482	5/20	шт.	18,26
42×22×42		6191504	4/12	шт.	23,08
42×28×42		6191515	4/12	шт.	24,48
42×35×42		6191526	4/12	шт.	25,28
54×22×54		6191548	2/8	шт.	30,64
54×28×54		6191559	2/8	шт.	28,72
54×35×54		6191561	2/8	шт.	29,36
54×42×54		6191570	2/8	шт.	30,00
76,1×22×76,1		620434.1	2/-	шт.	158,54
76,1×28×76,1		620435.2	2/-	шт.	158,52
76,1×35×76,1		620436.3	2/-	шт.	158,62
76,1×42×76,1		620437.4	2/-	шт.	158,56
76,1×54×76,1		620438.5	2/-	шт.	171,18
88,9×22×88,9		620439.6	2/-	шт.	165,18
88,9×28×88,9		620440.7	2/-	шт.	165,22
88,9×35×88,9		620441.8	2/-	шт.	165,18
88,9×42×88,9		620442.9	2/-	шт.	165,08
88,9×54×88,9		620443.1	2/-	шт.	175,12
88,9×76,1×88,9		620444.0	2/-	шт.	185,82
108×22×108		620445.1	2/-	шт.	203,60
108×28×108		620446.2	2/-	шт.	203,52
108×35×108		620447.3	2/-	шт.	203,56
108×42×108		620448.4	2/-	шт.	203,52
108×54×108		620449.5	2/-	шт.	203,60
108×76,1×108		620450.6	2/-	шт.	203,62
108×88,9×108		620451.7	2/-	шт.	229,14
139,7×76,1×139,7	**	6310007	1	шт.	702,50
139,7×88,9×139,7	**	6310006	1	шт.	708,38
139,7×108×139,7	**	6310005	1	шт.	719,94
168,3×76,1×168,3	**	6310018	1	шт.	876,72
168,3×88,9×168,3	**	6310017	1	шт.	882,50
168,3×108×168,3	**	6310016	1	шт.	894,10
168,3×139,7×168,3	**	6310015	1	шт.	987,02



* по запросу-срок поставки до 4 недель

** по индивидуальному согласованию

*** до исчерпания запасов

переходник ниппельный press

ГРУППА: G

Размер	*	Код арт.	Кол. в пак./короб.	Ед.	Цена €/Ед.
12×15	**	6198951	10/200	шт.	5,80
18×15		6191121	10/200	шт.	5,06
22×15		6191130	10/140	шт.	5,56
22×18		6191141	10/120	шт.	5,80
28×15		6191152	10/70	шт.	5,82
28×18		6191163	10/100	шт.	5,98
28×22		6191174	10/80	шт.	6,40
35×15		6192221	5/50	шт.	10,52
35×18		6191185	5/50	шт.	22,72
35×22		6191196	5/50	шт.	7,34
35×28		6191207	5/60	шт.	9,88
42×15		6192230	5/30	шт.	13,58
42×18		6192241	5/30	шт.	13,58
42×22		6191218	4/24	шт.	24,08
42×28		6191229	4/24	шт.	24,36
42×35		6191231	4/24	шт.	13,58
54×15		6192252	4/16	шт.	19,16
54×18		6192263	4/16	шт.	19,16
54×22		6191240	4/16	шт.	32,40
54×28		6191251	4/16	шт.	27,04
54×35		6191262	4/16	шт.	28,24
54×42		6191273	4/16	шт.	19,16
76,1×42		620421.1	2/-	шт.	52,60
76,1×54		620422.0	2/-	шт.	61,60
88,9×54		620423.1	2/-	шт.	66,32
88,9×76,1		620424.2	2/-	шт.	77,34
108×54		620425.3	2/-	шт.	69,88
108×76,1		620426.4	2/-	шт.	79,88
108×88,9		620427.5	2/-	шт.	88,78
139,7×88,9	**	6310009	1	шт.	470,02
139,7×108	**	6310008	1	шт.	464,48
168,3×88,9	**	6310021	1	шт.	566,68
168,3×108	**	6310020	1	шт.	557,40
168,3×139,7	**	6310019	1	шт.	528,30



* по запросу-срок поставки до 4 недель

** по индивидуальному согласованию

*** до исчерпания запасов

соединитель с наружной резьбой press

ГРУППА: G

Размер	*	Код арт.	Кол. в пак./короб.	Ед.	Цена €/Ед.
12×R½		6198918	10/200	шт.	10,22
12×R½		6198929	10/200	шт.	10,26
15×R½		6190580	10/200	шт.	9,00
15×R¾		6190591	10/80	шт.	10,08
18×R½		6190602	10/160	шт.	9,88
18×R¾		6190613	10/100	шт.	9,68
22×R½		6190635	10/70	шт.	10,52
22×R¾		6190646	10/100	шт.	10,96
22×R1		6190624	10/60	шт.	12,04
28×R¾		6190679	10/50	шт.	13,50
28×R1		6190657	10/60	шт.	14,12
28×R1¼		6190668	10/30	шт.	16,18
35×R1		6190681	10/40	шт.	17,08
35×R1¼		6190701	5/40	шт.	20,20
35×R1½		6190690	10/20	шт.	21,38
42×R1¼		6190723	4/12	шт.	26,90
42×R1½		6190712	4/24	шт.	27,52
54×R1½		6190734	4/16	шт.	40,86
54×R2		6190745	4/12	шт.	40,86
76,1×R2½		620475.9	2/-	шт.	185,22
88,9×R3		620476.1	2/-	шт.	277,18



соединитель разъемный с наружной резьбой press

ГРУППА: G

Размер	*	Код арт.	Кол. в пак./короб.	Ед.	Цена €/Ед.
15×R½		6192120	2/50	шт.	15,46
15×R¾		6192131	2/60	шт.	15,46
18×R½		6192142	2/60	шт.	17,72
18×R¾		6192153	2/60	шт.	17,72
22×R½		6192164	2/40	шт.	19,22
22×R¾		6192175	2/40	шт.	18,44
22×R1		6192186	2/30	шт.	23,94
28×R1		6192197	2/30	шт.	28,70
35×R1¼		6192208	2/16	шт.	36,30
42×R1½		6192219	2/12	шт.	42,66
54×R2		6192296	2/4	шт.	79,54



* по запросу-срок поставки до 4 недель

** по индивидуальному согласованию

*** до исчерпания запасов

соединитель с внутренней резьбой press
ГРУППА: G

Размер	*	Код арт.	Кол. в пак./короб.	Ед.	Цена €/Ед.
15×Rp½		6198931	10/130	шт.	10,70
15×Rp½		6198940	10/130	шт.	10,76
15×Rp½		6190415	10/130	шт.	9,56
15×Rp½		6190426	10/90	шт.	10,28
18×Rp½		6190437	10/120	шт.	10,12
18×Rp½		6190448	10/80	шт.	10,72
22×Rp½		6190461	10/100	шт.	10,72
22×Rp¾		6190470	10/100	шт.	12,04
22×Rp1		6190459	10/60	шт.	13,54
28×Rp¾		6190503	10/40	шт.	14,12
28×Rp½		6193308	10/40	шт.	13,20
28×Rp1		6190481	10/60	шт.	18,18
28×Rp1¼		6190492	10/30	шт.	20,14
35×Rp1		6190514	10/20	шт.	18,66
35×Rp1¼		6190536	10/30	шт.	21,36
35×Rp1½		6190525	10/20	шт.	22,64
42×Rp1¼		6190558	4/12	шт.	31,52
42×Rp1½		6190547	4/24	шт.	31,52
54×Rp1½		6190569	4/12	шт.	40,86
54×Rp2		6190571	4/12	шт.	45,72

соединитель разъемный с внутренней резьбой press
ГРУППА: G

Размер	*	Код арт.	Кол. в пак./короб.	Ед.	Цена €/Ед.
15×Rp½		6192021	2/60	шт.	19,14
15×Rp¾		6192032	2/40	шт.	19,14
18×Rp½		6192043	2/40	шт.	21,64
18×Rp¾		6192054	2/40	шт.	21,64
22×Rp¾		6192065	2/40	шт.	22,58
22×Rp1		6192076	2/30	шт.	22,64
28×Rp1		6192087	2/26	шт.	32,10
35×Rp1¼		6192098	1/20	шт.	42,26
42×Rp1½		6192109	2/8	шт.	54,58
54×Rp2		6192111	2/4	шт.	97,96

соединитель с накидной гайкой, с плоским уплотнением, press
ГРУППА: G

Размер	*	Код арт.	Кол. в пак./короб.	Ед.	Цена €/Ед.
15×G¾"		6191735	10/120	шт.	11,66
18×G¾"		6191746	10/100	шт.	12,76
22×G1"		6191757	10/60	шт.	14,94
28×G1¼"		6191768	10/40	шт.	19,14
35×G1½"		6191779	4/32	шт.	24,08
42×G1¾"		6191781	4/12	шт.	32,10
54×G2½"		6191790	4/8	шт.	38,54



* по запросу-срок поставки до 4 недель

** по индивидуальному согласованию

*** до исчерпания запасов

отвод с наружной резьбой press

ГРУППА: G

Размер	*	Код арт.	Кол. в пак./короб.	Ед.	Цена €/Ед.
15×R½		6190877	10/80	шт.	14,66
18×R½		6190888	10/80	шт.	15,58
22×R¾		6190899	10/60	шт.	20,20
28×R1		6190901	10/30	шт.	25,74
35×R1¼		6190910	5/20	шт.	32,48
42×R1½		6190921	2/16	шт.	64,34
54×R2		6190932	2/8	шт.	81,90



отвод с внутренней резьбой press

ГРУППА: G

Размер	*	Код арт.	Кол. в пак./короб.	Ед.	Цена €/Ед.
15×Rp½		6190822	10/80	шт.	14,66
18×Rp½		6190833	10/90	шт.	15,58
22×Rp¾		6198456	10/50	шт.	22,16
22×Rp¾		6190844	10/50	шт.	20,20
28×Rp½		6198467	10/30	шт.	25,38
28×Rp¾		6198478	10/30	шт.	28,82
28×Rp1		6190855	10/30	шт.	25,74
35×Rp½		6198489	5/10	шт.	32,46
35×Rp¾		6198491	5/10	шт.	31,68
35×Rp1		6198500	5/10	шт.	35,56
35×Rp1¼		6190866	5/10	шт.	38,28



отвод с внутренней резьбой press - короткий

ГРУППА: G

Размер	*	Код арт.	Кол. в пак./короб.	Ед.	Цена €/Ед.
15×Rp½ короткий		6192274	10/40	шт.	14,68



* по запросу-срок поставки до 4 недель

** по индивидуальному согласованию

*** до исчерпания запасов

тройник с внутренней резьбой press

ГРУППА: G

Размер	*	Код арт.	Кол. в пак./короб.	Ед.	Цена €/Ед.
15×Rp½×15		6191592	10/70	шт.	12,58
18×Rp½×18		6191603	10/50	шт.	12,58
18×Rp¾×18		6191614	10/50	шт.	13,82
22×Rp¾×22		6191625	10/40	шт.	13,32
22×Rp1×22		6191636	10/40	шт.	15,24
28×Rp¾×28		6191647	5/30	шт.	15,16
28×Rp1×28		6191658	10/30	шт.	17,00
28×Rp1×28		6198599	10/30	шт.	22,16
35×Rp¾×35		6191669	5/20	шт.	18,40
35×Rp1×35		6191671	5/20	шт.	20,68
35×Rp1×35		6198601	10/20	шт.	26,26
42×Rp¾×42		6191680	4/16	шт.	22,42
42×Rp1×42		6191691	4/12	шт.	25,16
42×Rp1×42		6198610	4/16	шт.	29,74
54×Rp¾×54		6191702	2/8	шт.	30,14
54×Rp1×54		6191724	2/8	шт.	27,38
54×Rp1×54		6198621	2/6	шт.	32,70
54×Rp2×54		6191713	2/6	шт.	30,14
76,1×Rp¾×76,1		620452.8	2/-	шт.	176,16
76,1×Rp2×76,1		620455.0	2/-	шт.	191,66
88,9×Rp¾×88,9		620453.9	2/-	шт.	176,10
88,9×Rp2×88,9		620456.1	2/-	шт.	230,52
108×Rp¾×108		620454.1	2/-	шт.	191,64
108×Rp2×108		620457.2	2/-	шт.	230,50



отвод фиксируемый press (водорозетка) с ушками - короткий

ГРУППА: G

Размер	*	Код арт.	Кол. в пак./короб.	Ед.	Цена €/Ед.
15×Rp½		6191801	10/90	шт.	15,24
18×Rp½		6191812	10/90	шт.	16,42
22×Rp¾		6191823	10/50	шт.	22,02



отвод фиксируемый press (водорозетка) с ушками - длинный

ГРУППА: G

Размер	*	Код арт.	Кол. в пак./короб..	Ед.	Цена €/Ед.
15×Rp½		6191999	20/40	шт.	17,96
18×Rp½		6192001	20/40	шт.	19,14
22×Rp¾		6192010	10/40	шт.	25,04



* по запросу-срок поставки до 4 недель

** по индивидуальному согласованию

*** до исчерпания запасов

заглушка press

ГРУППА: G

Размер	*	Код арт.	Кол. в пак./короб.	Ед.	Цена €/Ед.
15		6191011	20/80	шт.	5,20
18		6191020	20/300	шт.	5,42
22		6191031	10/150	шт.	6,04
28		6191042	10/130	шт.	8,48
35		6191053	5/75	шт.	9,82
42		6191064	4/48	шт.	13,82
54		6191075	4/24	шт.	15,94
76,1		620418.7	4/-	шт.	23,86
88,9		620419.8	4/-	шт.	30,32
108		620420.9	4/-	шт.	36,14



фланец press PN16

ГРУППА: G

Размер	Dn	отвер.	*	Код арт.	Кол. в пак./короб.	Ед.	Цена €/Ед.
15	15	4		6190756	1/15	шт.	43,48
18	15	4		6190767	1/15	шт.	44,42
22	20	4		6190778	1/12	шт.	52,02
28	25	4		6190789	1/12	шт.	64,08
35	32	4		6190791	1/6	шт.	91,90
42	40	4		6190800	1/4	шт.	107,26
54	50	4		6190811	1/2	шт.	132,28
76,1	65	4		620412.1	4/-	шт.	188,00
88,9	80	8		620413.2	2/-	шт.	219,84
108	100	8		620414.3	2/-	шт.	263,40
139,7	125	8	**	6310010	1	шт.	451,92
168,3	150	8	**	6310022	1	шт.	551,58

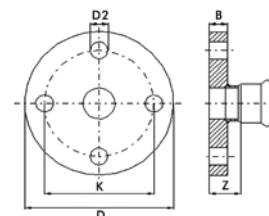

Код арт.	Z	D	D2	K	B
6190756	34	95	14	65	11
6190767	40	95	14	65	11
6190778	42,5	105	14	75	12
6190789	48	115	14	85	14
6190791	53	140	18	100	15
6190800	61	150	18	110	16
6190811	77	165	18	125	18
620412.1	71	185	18	145	18
620413.2	84	200	18	160	20
620414.3	90	220	18	180	20
6310010	46	250	18	210	25
6310022	53	285	22	240	26

* по запросу-срок поставки до 4 недель

** по индивидуальному согласованию

*** до исчерпания запасов

штука фланцевая press

ГРУППА: G

Размер	*	Код арт.	Кол. в пак./короб.	Ед.	Цена €/Ед.
15×1½		6191891	20/100	шт.	13,88
15×1½		6191900	20/100	шт.	15,34
18×1½		6191911	20/100	шт.	14,82
18×1½		6191922	20/100	шт.	16,60
22×1½		6191933	20/80	шт.	15,72
22×1½		6191944	20/80	шт.	17,86
28×1½		6191955	20/80	шт.	18,98
35×2		6191966	10/30	шт.	25,16
42×2½		6191977	10/30	шт.	30,66
54×2½		6191988	5/20	шт.	38,32



компенсаторы сильфонного типа

ГРУППА: G

Размер	*	Код арт.	Кол. в пак./короб.	Ед.	Цена €/Ед.
15		6198302		шт.	142,40
18		6198313		шт.	155,06
22		6198324		шт.	158,52
28		6198335		шт.	162,70
35		6198346		шт.	208,98
42		6198357		шт.	224,80
54		6198368		шт.	243,68
76,1		6198379		шт.	543,74
88,9		6198381		шт.	616,00
108		6198390		шт.	745,26



прокладка O-Ring LBP EPDM

ГРУППА: I

Размер	*	Код арт.	Кол. в пак./короб.	Ед.	Цена €/Ед.
15		6222216	20/600	шт.	0,26
18		6222227	20/500	шт.	0,34
22		6222238	20/500	шт.	0,38
28		6222249	20/400	шт.	0,48
35		6222251	20/400	шт.	0,62
42		6222260	20/300	шт.	0,96
54		6222271	20/300	шт.	0,96

Внимание:

Прокладки O-Ring LBP EPDM могут быть использованы в Системе KAN-therm Steel, а также в Системе KAN-therm Inox.



прокладка O-Ring LBP FPM Viton

ГРУППА: I

Размер	*	Код арт.	Кол. в пак./короб.	Ед.	Цена €/Ед.
15		6119401	20/600	шт.	0,74
18		6119410	20/500	шт.	0,84
22		6119421	20/500	шт.	0,96
28		6119432	20/400	шт.	1,20
35		6119443	20/400	шт.	1,54
42		6119454	20/300	шт.	2,52
54		6119465	20/300	шт.	2,52

Внимание:

Прокладки O-Ring LBP EPDM могут быть использованы в Системе KAN-therm Steel, а также в Системе KAN-therm Inox.

Внимание:

Не применять с теплоносителем вода.



* по запросу-срок поставки до 4 недель

** по индивидуальному согласованию

*** до исчерпания запасов

прокладка O-Ring EPDM

ГРУППА: I

Размер	*	Код арт.	Кол. в пак./короб.	Ед.	Цена €/Ед.
76,1		620801.5	5/100	шт.	7,42
88,9		620802.6	5/100	шт.	9,18
108		620803.7	5/50	шт.	18,58



прокладка O-Ring FPM Viton

ГРУППА: I

Размер	*	Код арт.	Кол. в пак./короб.	Ед.	Цена €/Ед.
76,1		611937.7	5/100	шт.	9,28
88,9		611938.8	5/100	шт.	11,12
108		611939.9	5/50	шт.	20,88



Внимание:

Не применять с теплоносителем вода.

прокладка O-Ring Viton серая LPB

ГРУППА: I

Размер	*	Код арт.	Кол. в пак./короб.	Ед.	Цена €/Ед.
15		6119784	20/600	шт.	1,04
18		6119795	20/500	шт.	1,20
22		6119806	20/500	шт.	1,36
28		6119817	20/400	шт.	1,70
35		6119828	20/400	шт.	2,22
42		6119839	20/300	шт.	3,58
54		6119841	20/300	шт.	3,58



Внимание:

Применять в системах, где рабочей средой является водяной пар

гибкая подводка прямая

ГРУППА: I

Размер	Длина	*	Код арт.	Кол. в пак./короб.	Ед.	Цена €/Ед.
Rp½"×22	1000	**	619800.5S	-/10	шт.	92,14
Rp½"×22	1500	**	619802.7S	-/10	шт.	103,10
Rp½"×22	2000	**	619803.8S	-/10	шт.	115,14
Rp½"×28	1000	**	619804.9S	-/10	шт.	102,48
Rp½"×28	1500	**	619806.0S	-/10	шт.	118,26
Rp½"×28	2000	**	619807.1S	-/10	шт.	134,76

Примечание: Все подводки оснащаются монтажным кронштейном



гибкая подводка угловая

ГРУППА: I

Размер	Длина	*	Код арт.	Кол. в пак./короб.	Ед.	Цена €/Ед.
Rp½"×22	800	**	619808.2S	-/10	шт.	106,90
Rp½"×22	1000	**	619809.3S	-/10	шт.	112,02
Rp½"×22	1500	**	619811.5S	-/10	шт.	124,72
Rp½"×28	800	**	619813.7S	-/10	шт.	115,52
Rp½"×28	1000	**	619814.8S	-/10	шт.	122,06
Rp½"×28	1500	**	619816.1S	-/10	шт.	138,86

Примечание: Все подводки оснащаются монтажным кронштейном



* по запросу-срок поставки до 4 недель

** по индивидуальному согласованию

*** до исчерпания запасов

Инструмент для соединений Inox

труборез роликовый для стальных труб

ГРУППА: К

Размер	*	Код арт.	Кол. в пак./короб.	Ед.	Цена €/Ед.
12-54 mm		113000	произв.	шт.	198,23
35-108 mm		113100	произв.	шт.	378,86



режущий диск к роликовому труборезу для стальных труб

ГРУППА: К

	*	Код арт.	Кол. в пак./короб.	Ед.	Цена €/Ед.
		341614	произв.	шт.	14,32



станок для быстрой резки стальных труб

ГРУППА: К

Размер	*	Код арт.	Кол. в пак./короб.	Ед.	Цена €/Ед.
22-108 mm		845000	произв.	шт.	1542,83



режущий диск к станку для резки стальных труб Steel/Inox - сервисный элемент

ГРУППА: К

	*	Код арт.	Кол. в пак./короб.	Ед.	Цена €/Ед.
		845050	произв.	шт.	79,87



фаскосниматель с креплением на дрели

ГРУППА: К

Размер	*	Код арт.	Кол. в пак./короб.	Ед.	Цена €/Ед.
12-54 mm		113835	произв.	шт.	170,98



пресс электрический 230 В - Power Press E Basic Pack

ГРУППА: К

Размер	*	Код арт.	Кол. в пак./короб.	Ед.	Цена €/Ед.
12-54 mm		ZAPR01	произв.	шт.	994,10



* по запросу-срок поставки до 4 недель

** по индивидуальному согласованию

*** до исчерпания запасов

пресс аккумуляторный - Aku Press

ГРУППА: К

Размер	*	Код арт.	Кол. в пак./короб.	Ед.	Цена €/Ед.
12-54 mm		ZAPRAK	произв.	шт.	1569,84



пресс - клещи для пресса Power и Aku Press

ГРУППА: К

Размер	*	Код арт.	Кол-во	Ед.	Цена €/Ед.
12		570100	произв.	шт.	153,95
15		570110	произв.	шт.	153,95
18		570120	произв.	шт.	153,95
22		570130	произв.	шт.	153,95
28		570140	произв.	шт.	153,95
35		570150	произв.	шт.	153,95
42		570160	произв.	шт.	629,27
54		570170	произв.	шт.	629,27



пресс аккумуляторный UAP100

ГРУППА: К

Размер	*	Код арт.	Кол-во	Ед.	Цена €/Ед.
76,1-108 mm		UAP100	произв.	шт.	6491,99



пресс - клещи для пресса UAP100

ГРУППА: К

Размер	*	Код арт.	Кол-во	Ед.	Цена €/Ед.
76,1		BP761M	произв.	шт.	1928,30
88,9		BP889M	произв.	шт.	1981,13
108		BP108M	произв.	шт.	2430,18



пресс электрический ECO 301

ГРУППА: К

Размер	*	Код арт.	Кол. в упак./короб.	Ед.	Цена €/Ед.
		620570.5	1	шт.	3 178,40



* по запросу-срок поставки до 4 недель

** по индивидуальному согласованию

*** до исчерпания запасов

пресс-клещи для ECO 301

ГРУППА: К

Размер	*	Код арт.	Кол. в упак./короб.	Ед.	Цена €/Ед.
12		620572.7	1	шт.	400,71
15		620573.8	1	шт.	400,71
18		620574.9	1	шт.	400,71
22		620575.1	1	шт.	400,71
28		620576.0	1	шт.	400,71



пресс-клещи HP Snap On для ECO 301

ГРУППА: К

Размер	*	Код арт.	Кол. в упак./короб.	Ед.	Цена €/Ед.
35		634106.0	1	шт.	1135,34
42		634107.1	1	шт.	1214,07
54		634108.2	1	шт.	1259,39
66,7	**	634139.0	1	шт.	1309,08



Внимание:

Для диаметров 35-54 мм необходимо использовать адаптер ZB 303.

Для диаметра 66,7 мм необходимо использовать адаптер ZB 323.

адаптер ZB303 для ECO 301

ГРУППА: К

Размер	*	Код арт.	Кол. в упак./короб.	Ед.	Цена €/Ед.
35-42-54		634111.5	1	шт.	424,56



адаптер ZB323 для ECO 301

ГРУППА: К

Размер	*	Код арт.	Кол. в упак./короб.	Ед.	Цена €/Ед.
66,7	**	634143.4	1	шт.	823,61



пресс аккумуляторный АСО 401

ГРУППА: К

Размер	*	Код арт.	Кол. в упак./короб.	Ед.	Цена €/Ед.
76,1-168		634008.1	1	шт.	4264,74



пресс-клещи HP для АСО 401

ГРУППА: К

Размер	*	Код арт.	Кол. в упак./короб.	Ед.	Цена €/Ед.
76,1		634009.2	1	шт.	1 369,34
88,9		634010.3	1	шт.	1 402,66
108		634011.4	1	шт.	1 733,34



пресс аккумуляторный АСО 202XL (комплект)

ГРУППА: К

Размер	*	Код арт.	Кол. в упак./короб.	Ед.	Цена €/Ед.
15-108		45816-50	1	шт.	2927,06



* по запросу-срок поставки до 4 недель

** по индивидуальному согласованию

*** до исчерпания запасов

пресс-клещи PB2**ГРУППА: К**

Размер	*	Код арт.	Кол. в упак./короб.	Ед.	Цена €/Ед.
15		43588-50	1	шт.	186.91
18		43589-50	1	шт.	186.91
22		43590-50	1	шт.	186.91
28		43590-50	1	шт.	186.91

**пресс-кольца HP 202XL****ГРУППА: К**

Размер	*	Код арт.	Кол. в упак./короб.	Ед.	Цена €/Ед.
35		634106.0	1	шт.	1135,34
42		634107.1	1	шт.	1214,07
54		634108.2	1	шт.	1259,39
66,7		634139.0	1	шт.	1309,08
76,1		634140.1	1	шт.	1065,28
88,9		634141.2	1	шт.	1191,04
108		634142.3	1	шт.	1585,62

**адаптеры 202XL****ГРУППА: К**

Размер	*	Код арт.	Кол. в упак./короб.	Ед.	Цена €/Ед.
ZB203 (35-66,7)		43610-50	1	шт.	249.4
ZB221 (76,1;88,9; 108 (1))		44967-50	1	шт.	818.69
ZB222 (108 (2))		44970-50	1	шт.	818.69



* по запросу-срок поставки до 4 недель

** по индивидуальному согласованию

*** до исчерпания запасов



СИСТЕМА **KAN-therm**

Теплый пол

Комфорт и экономия



ТЕХНОЛОГИЯ УСПЕХА



ISO 9001

Оглавление

"Теплый пол" в Системе KAN-therm - трубы и оснастка для труб	139
Tasker - система крепления труб	141
Rail - система крепления труб	142
TBS - система крепления труб	143
Profil - система крепления труб	144
Оснастка для напольного отопления	144
Коллекторы и оснастка к ним	146
Элементы автоматики	153

СИСТЕМА **KAN-therm**

Новинки в панельном отоплении



**ВЫБИРАЙ
С УМОМ**

Выбирай
нержавеющую
сталь!

Нержавеющие коллекторные группы для панельного отопления

Совершенно новые коллекторные группы из нержавеющей стали предназначены для напольного, стенового и потолочного отопления.

Нержавеющая сталь гарантирует высокую долговечность. По сравнению с обычными латунными коллекторными группами с профилем 1 дюйм, нержавеющая позволяет распределить в **1,5 раза больший расход теплоносителя**.

- Нержавеющая труба коллектора с профилем 1¼", с подключением с внутренней резьбой 1"
- Ниппели ¾" с шагом 50 мм для легкого и надежного соединения с трубами с помощью конусных соединителей типа Eurokopus
- Вентили под сервоприводы с резьбой M30×1,5 мм
- Материал устойчив к гликолевым смесям
- Версии со спускным – воздуховыпускным клапаном и без него
- Четкая маркировка труб коллектора, облегчающая монтаж
- Резиновые виброгасящие вставки гарантируют тихую работу
- Стойкость до 6 бар и 70°C
- Увеличенная более чем в 1,5 раза пропускная способность по сравнению с обычными латунными коллекторными группами

Система KAN-therm Tacker

Новая универсальная оснастка для шпилек Tacker



1

Универсальная конструкция позволяет монтировать короткие и длинные шпильки Системы **KAN-therm Tacker**.

2

Легкая алюминиевая прочная конструкция, устойчивая к процессу коррозии.

3

Улучшенная конструкция направляющей и специальный дожимающий элемент гарантируют соответствующую заправку шпильки в гнездо устройства. Благодаря этому, не происходит заклинивания механизма во время работы и обеспечивается быстрый и безопасный монтаж.

4

Оптимально подобранная высота инструмента обеспечивает удобную работу.

5

Рукоятка, изготовленная из натурального дерева, придает ощущение комфорта, уверенности и безопасности, а также эксклюзивный вид.

6

Конструкция протестирована на практике.

7

Практичный поддерживающий механизм, позволяющий легко работать.

8

Эстетичный и компактный внешний вид демонстрирует ощущение полного профессионализма.

Новая шпилька

Новое качество укладки панельного отопления

- Расширенный диапазон обслуживаемых диаметров – до 20 мм,
- Экономичная упаковка и удобный набор шпилек,
- Прошли проверку на сложном и требовательном немецком рынке,
- Продукт рекомендован немецкими монтажниками.



ТЕХНОЛОГИЯ УСПЕХА



СИСТЕМА **KAN-therm**

Инновационные системы
отопления и водоснабжения



**НОВЫЙ
ДИАМЕТР!
Ø20**

Новая труба PE-RT Blue Floor с диаметром Ø20 мм!

Труба 20x2 мм, превосходно подходит для реализации как внутренних, так и наружных систем панельного отопления на крупных объектах, таких как складские и производственные цеха, автостоянки, подъездные пути и протяженные проходы, спортивные площадки и другие объекты с большими площадями для отопления/охлаждения.

Долговечность труб PE-RT Blue Floor, замоноличенных бетоном и эксплуатируемых в соответствии с требованиями производителя, превышает срок службы источника тепла и сравнима со сроком службы самого здания!

ТЕХНОЛОГИЯ УСПЕХА



Конструкция трубы PE-RT Blue Floor

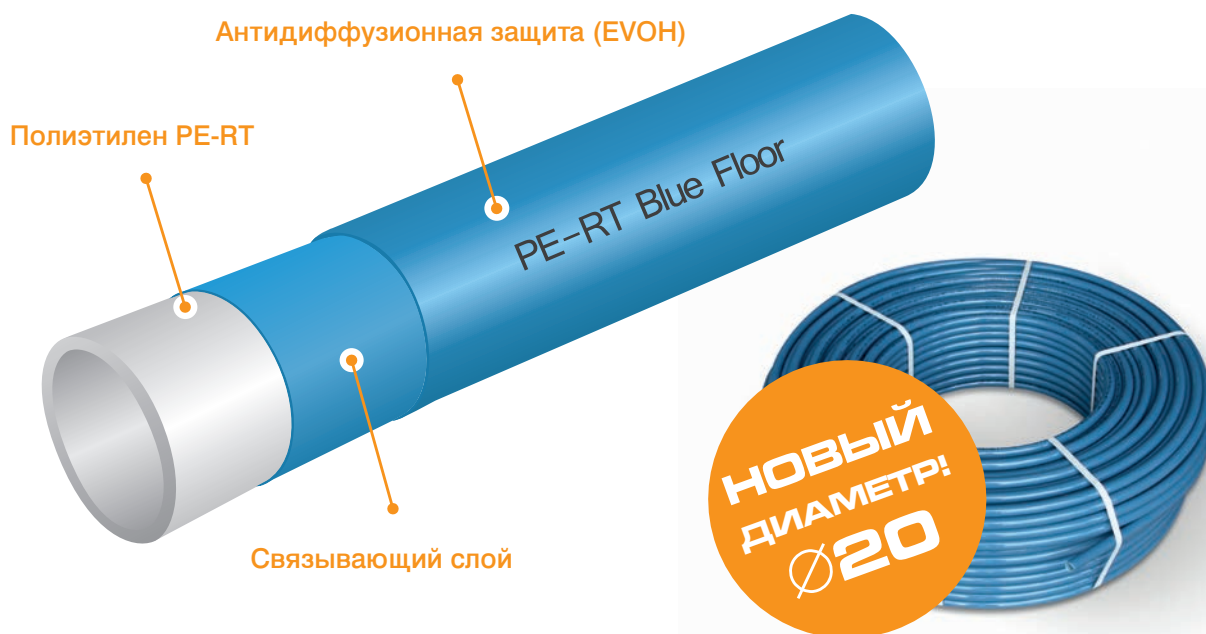

Несколько основных достоинств труб PE-RT Blue Floor:

- Трубы PE-RT Blue Floor производятся в соответствии с нормой PN-EN ISO 22391-2, а их **свыше чем 50-летний срок службы** был подтвержден испытаниями и исследованиями в современной лаборатории KAN, а также в крупнейших европейских сертификационных институтах.
- Благодаря использованию высококачественного полиэтилена PE-RT типа I, характеризуются **очень большой гибкостью**, что значительно **облегчает их монтаж** в системах панельного отопления/охлаждения.
- Оснащены антидиффузионной защитой EVOH, отвечающей требованиям нормы DIN 4726, защищающей от проникновения кислорода внутрь системы, и тем самым **предохраняющей от возможного завоздушивания и коррозии арматуры**.
- Трубы PE-RT Blue Floor являются однородными трубами, а это значит, что производятся полностью из одного и того же материала. Благодаря этому, их применение в панельных системах значительно надежнее, безопаснее, и, прежде всего, **существенно снижается вероятность аварии**.
- Они имеют **память формы**, то есть всегда возвращаются к своей первоначальной форме. Это свойство особенно важно на объектах, которые выполняются разными исполнителями, где значительно повышается риск случайного смятия трубы под воздействием кратковременной нагрузки.



"Теплый пол" в Системе **KAN-therm**

- трубы и оснастка для труб

труба PE-RT с антидиффузионной защитой - для панельно-лучистого отопления, класс эксплуатации 4 (6 бар, T_{max} 70°)

ГРУППА: **С**

Размер	*	Код арт.	Кол. м в бухте/в палете	Ед.	Цена €/Ед.
16×2		0.2176OP	200/3000	м	1,04
16×2		0.2176OP 600M	600/3000	м	1,04
18×2		0.2178OP	200/3000	м	1,20
18×2		0.2178OP 600M	600/3000	м	1,20
20×2		0.2180OP	200/1800	м	1,62
20×2		0.2180OP 300M	300/1500	м	1,62



труба PE-Xc соотв. DIN 16892/93 с антидиффузионной защитой соотв. DIN 4726

ГРУППА: **С**

Размер	*	Код арт.	Кол. м в бухте/в палете	Ед.	Цена €/Ед.
12×2		0.2144	200/4000	м	1,38
14×2		0.2145	200/4000	м	1,48
16×2		0.2146	200/3000	м	1,60
18×2		0.2148	200/3000	м	1,94
20×2		K-150005	200/3000	м	2,16
25×2,3	*	K-100023	50/1000	м	3,36
25×3,5		0.9127	50/1000	м	3,60



труба PE-RT с антидиффузионной защитой соотв. DIN 4726

ГРУППА: **С**

Размер	*	Код арт.	Кол. м в бухте/в палете	Ед.	Цена €/Ед.
12×2		0.2174	200/4000	м	1,02
14×2		0.2175	200/4000	м	1,12
16×2		0.2176	200/3000	м	1,38
18×2		0.2178	200/3000	м	1,48
20×2		K-100305	200/3000	м	2,08
25×2,3		K-200023	50/1000	м	2,12
25×3,5		0.9226	50/1000	м	2,60

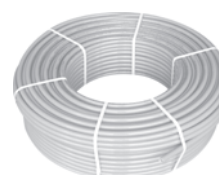

подставка под бобину

ГРУППА: **К**

Размер	Код арт.	Ед.	Цена €/Ед.
	K-100500	шт.	45,31

Внимание:

Указана цена для одной подставки. Для полного комплекта следует заказывать две подставки.



* по запросу-срок поставки до 4 недель

** по индивидуальному согласованию

*** до исчерпания запасов

размотчик для труб в бухтах

ГРУППА: К

Размер	*	Код арт.	Ед.	Цена €/Ед.
		К-100620	шт.	140,00



соединитель двухсторонний Push

ГРУППА: А

Размер	*	Код арт.	Кол. шт. в пакете/коробке	Ед.	Цена €/Ед.
12×2/12×2		9014.610	50/700	шт.	2,20
14×2/14×2 (P)		9019.23	20/200	шт.	2,26
18×2/18×2 (P)		9019.24	20/160	шт.	2,80
25×3,5/25×3,5 (P)		9019.28	10/100	шт.	4,19



(P) - фитинг PPSU

Внимание:

Инструмент для монтажа двухсторонних соединителей Push находится в разделе Система KAN-therm – Инструмент для соединений Push.



кольцо латунное натяжное Push

ГРУППА: А

Размер	*	Код арт.	Кол. шт. в пакете/коробке	Ед.	Цена €/Ед.
12×2А		9014.490	50/700	шт.	0,70
14×2А		9006.01	50/700	шт.	0,74
18×2А/18×2,5А		9001.80	50/500	шт.	0,82
25×3,5А		9006.78	20/200	шт.	1,44



Внимание:

При монтаже соединителей Push необходимо применять инструмент для монтажа труб PE-RT и PE-Xc с соответствующими вкладышами (имеется возможность закупки или прокат инструмента в отделах фирмы KAN).

Внимание:

Инструмент для монтажа двухсторонних соединителей Push находится в разделе Система KAN-therm – Инструмент для соединений Push.

соединитель PPSU Press двухсторонний с пресс-кольцом

ГРУППА: А

Размер	*	Код арт.	Кол. шт. в пакете/коробке	Ед.	Цена €/Ед.
16×2 / 16×2		К-900250	20/200	шт.	2,33
20×2 / 20×2		К-900251	20/160	шт.	2,89
25×2,5 / 25×2,5		К-900252	10/60	шт.	4,25



Внимание:

Инструмент для монтажа двухсторонних соединителей Press находится в разделе Система KAN-therm – Инструмент для соединений Press.

* по запросу-срок поставки до 4 недель

** по индивидуальному согласованию

*** до исчерпания запасов

Tacker - система крепления труб

плита пенополистирольная с пленкой Tacker EPS100 038 (PS20)

ГРУППА: К

Версия	Размер	*	Код арт.	Толщина	Кол. шт.	Ед.	Цена €/Ед.
с металлизированной пленкой	1×5,00 м		720N	30 мм	лист 5,00 м²	шт.	39,96
с металлизированной пленкой	1×5,00 м		726N	20 мм	лист 5,00 м²	шт.	33,78
с ламинированной пленкой	1×5,00 м		725	30 мм	лист 5,00 м²	шт.	39,60
с ламинированной пленкой	1×5,00 м		727	50 мм	лист 5,00 м²	шт.	53,74



плита пенополистирольная с пленкой Tacker EPS200 036 (PS30) - твердая

ГРУППА: А

Версия	Размер	*	Код арт.	Толщина	Кол. шт.	Ед.	Цена €/Ед.
с ламинированной пленкой	1×5,00 м	*	728N	30 мм	лист 5,00 м²	шт.	53,56



плита пенополистирольная с пленкой Tacker EPS T-30 dB - эластичная (звукопоглощающая)

ГРУППА: А

Версия	Размер	*	Код арт.	Толщина	Кол. шт.	Ед.	Цена €/Ед.
с ламинированной пленкой	1×5,00 м	*	729N	35-3 мм	лист 5,00 м²	шт.	37,12



оснастка для монтажа шпилек

ГРУППА: А

*	Код арт.	Кол. шт. в пакете/коробке	Ед.	Цена €/Ед.
	2214	1	шт.	206,05



Внимание:

Служит для крепления труб при помощи шпилек с кодом 22022, 22022N, 22022B на системных плитах Tacker толщиной 30 и 50 мм.

обойма шпилек

ГРУППА: А

Размер	*	Код арт.	Кол. шт. в пакете/коробке	Ед.	Цена €/Ед.
14-18		22022S	50/1000	кор.	58,50



шпилька для крепления труб к пенополистирольным плитам

ГРУППА: А

Размер	*	Код арт.	Кол. шт. в пакете/коробке	Ед.	Цена €/Ед.
14-18		22022	100/3000	пак.	5,38
14-18		22022N	200/3000	пак.	10,42



* по запросу-срок поставки до 4 недель

** по индивидуальному согласованию

*** до исчерпания запасов

оснастка для монтажа коротких шпилек

ГРУППА: А

	*	Код арт.	Кол. шт. в пакете/коробке	Ед.	Цена €/Ед.
	*	K-200501	1	шт.	234,85

Внимание:

Служит для крепления труб при помощи шпилек с кодом K-200601 на системных плитах Tasker толщиной 20 мм.



шпилька короткая для крепления труб к пенополистирольным плитам

ГРУППА: А

Размер	*	Код арт.	Кол. шт. в пакете/коробке	Ед.	Цена €/Ед.
14-18	*	K-200601	50/1000	шт.	0,08



клеякая лента с логотипом KAN

ГРУППА: А

	*	Код арт.	Кол. шт. в пакете/коробке	Ед.	Цена €/Ед.
	*	K-200700	1	шт.	2,41

Внимание:

Служит для герметизации места стыковки пенополистирольных плит с пленкой.



Rail - система крепления труб

шина для фиксации труб

ГРУППА: А

Размер	*	Код арт.	Кол. м в упаковке	Ед.	Цена €/Ед.
16 - длина 2 м		K-201109	2/100	шт.	4,90
18 - длина 2 м		0.1025	2/40	шт.	4,78
20 - длина 2 м		K-201105	произв.	шт.	12,12
25 - длина 3 м	*	K-201106	произв.	шт.	14,76



шина для фиксации труб

ГРУППА: А

Размер	*	Код арт.	Кол. м в упаковке	Ед.	Цена €/Ед.
Ø12-17 - длина 0,2 м		K-201117	произв.	шт.	0,80
Ø12-22 - длина 1 м		K-201120	произв.	шт.	3,06
Ø16-17 - длина 0,5 м		K-201003	произв.	шт.	1,20



* по запросу-срок поставки до 4 недель

** по индивидуальному согласованию

*** до исчерпания запасов

TBS - система крепления труб

плита пенополистирольная с жесткой пленкой PS Profil1 EPS T-24 dB - эластичная (звукопоглощающая)

ГРУППА: А

Версия	Размер	*	Код арт.	Толщина	Кол. шт.	Ед.	Цена €/Ед.
Profil1 (с пленкой PS)	0,8×1,40 м	*	К-300300	0,8×1,40 м	лист 1,12 м ² (6 шт. в кор.)	шт.	19,70

Общая толщина плиты с профилированной частью составляет 50 мм.

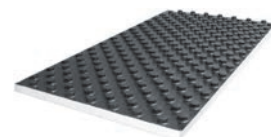

плита пенополистирольная с жесткой пленкой PS Profil2 EPS200 036 (PS30) - твердая

ГРУППА: А

Версия	Размер	*	Код арт.	Толщина	Кол. шт.	Ед.	Цена €/Ед.
Profil2 (с пленкой PS)	0,8×1,40 м		К-300100	11 мм	лист 1,12 м ² (13 шт. в кор.)	шт.	20,26

Общая толщина плиты с профилированной частью составляет 31 мм.

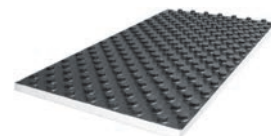

плита пенополистирольная без пленки Profil4 EPS200 036 (PS30) - твердая

ГРУППА: А

Версия	Размер	*	Код арт.	Толщина	Кол. шт.	Ед.	Цена €/Ед.
Profil4 (без пленки)	1,1×0,7 м		730	20 мм	лист 0,77 м ²	шт.	9,54

Общая толщина плиты с профилированной частью составляет 45 мм.



профильная пленка PS Profil3- площадь 1,12 м²

ГРУППА: А

Версия	Размер	*	Код арт.	Толщина	Кол. шт.	Ед.	Цена €/Ед.
1 mm	0,8×1,40 м		К-300200	11 мм	1	шт.	15,66

Общая толщина плиты составляет 20 мм

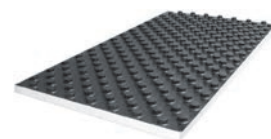

* по запросу-срок поставки до 4 недель

** по индивидуальному согласованию

*** до исчерпания запасов

Profil - система крепления труб

плита пенополистирольная TBS EPS200 036 (PS30) - твердая

ГРУППА: А

Версия	Размер	*	Код арт.	Толщина	Кол. шт. в упаковке	Ед.	Цена €/Ед.
TBS	0,5×1,0 м		K-400000	25 мм	лист 0,50 м²/ 20 шт.	шт.	13,36



профиль металлический TBS

ГРУППА: А

Версия	Размер	*	Код арт.	Толщина	Кол. шт. в упаковке	Ед.	Цена €/Ед.
	1,0×0,12 м		K-400100	0,4 мм	1/40	шт.	5,70



плита пенополистирольная дополняющая TBS EPS200 036 (PS30) - твердая

ГРУППА: А

Версия	Размер	*	Код арт.	Толщина	Кол. шт. в упаковке	Ед.	Цена €/Ед.
TBS дополняющая	0,5×1,0 м	*	K-400200	25 мм	лист 0,50 м²/ 20 шт.	шт.	3,56

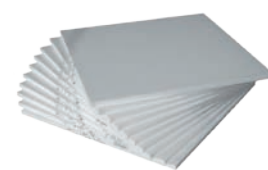

Оснастка для напольного отопления

труба защитная гофрированная (пешель) - красная

ГРУППА: А

Размер	Размер наружный [мм]	*	Код арт.	Кол. м в бухте	Ед.	Цена €/Ед.
12-14	23		1904С	100	м	31,12
16-18	25		1900С	50	м	17,50
20	28		1906С	50	м	21,40
25-26	35		1901С	50	м	33,06
32	43		1908С	50	м	50,56
40	50		1910С	25	м	36,96



Внимание:

Применять для труб, проходящих через разделительный шов с профильной прокладкой и для подхода труб к коллекторной группе.

труба защитная гофрированная (пешель) - синяя

ГРУППА: А

Размер	Размер наружный [мм]	*	Код арт.	Кол. м в бухте	Ед.	Цена €/Ед.
12-14	23		1904N	100	м	31,12
16-18	25		1900N	50	м	17,50
20	28		1906N	50	м	21,40
25-26	35		1901N	50	м	33,06
32	43		1908N	50	м	50,56
40	50		1910N	25	м	36,96



Внимание:

Применять для труб, проходящих через разделительный шов с профильной прокладкой и для подхода труб к коллекторной группе.

* по запросу-срок поставки до 4 недель

** по индивидуальному согласованию

*** до исчерпания запасов

дуга пластмассовая - проводник трубы

ГРУППА: А

Размер	*	Код арт.	Кол. шт. в пакете/коробке	Ед.	Цена €/Ед.
- /14-18		8058	50/200	шт.	1,04
12-14/20		8059	80	шт.	1,30
12-18/25		8060	80	шт.	1,38



дуга оцинкованная - проводник трубы в „пешеле”

ГРУППА: А

Размер	*	Код арт.	Кол. шт. в пакете/коробке	Ед.	Цена €/Ед.
25-26		265	50	шт.	3,92
12-18		267	120	шт.	2,44



добавка в бетон: ВЕТОКАН

ГРУППА: А

	*	Код арт.	Упаковка	Ед.	Цена €/Ед.
		0.1005	10	кг	65,76
		0.1004	5	кг	36,52

Внимание:

Применять для подпольного отопления с целью улучшения прочностных свойств бетона.



добавка в бетон: ВЕТОКАН Plus

ГРУППА: А

Название	*	Код арт.	Кол. кг в упаковке	Ед.	Цена €/Ед.
ВЕТОКАН Plus		K-500900	10	кг	107,48

Внимание:

Применять для напольного отопления с целью улучшения прочностных свойств бетона. Позволяет уменьшить до 4,5 см толщину бетонной заливки над изоляцией.



лента краевая (демпферная)

ГРУППА: А

Размер	*	Код арт.	Кол. м в упаковке	Ед.	Цена €/Ед.
8×150 - с насечкой		0.1022	25	м	24,76
8×150 - с фартуком		0.1021	25	м	27,40

Внимание:

Применять для изоляции греющих плит напольного отопления от стен.



профильная прокладка для разделительного шва с самоклеящимся основанием

ГРУППА: А

Размер	*	Код арт.	Кол. м в упаковке	Ед.	Цена €/Ед.
10×150		0.1026	25	м	64,54

Внимание:

Применять при оформлении разделительных швов (разрыва) между греющими плитами напольного отопления. Трубы, проходящие через профильную прокладку, следует укладывать в защитной гофрированной трубе.



профиль для разделительного шва

ГРУППА: А

Название элемента	*	Код арт.	Кол. м в упаковке	Ед.	Цена €/Ед.
лента из вспененного ПЭ		K-501001	2	шт.	2,12
шина		K-501000	2	шт.	7,86



* по запросу-срок поставки до 4 недель

** по индивидуальному согласованию

*** до исчерпания запасов

сетка из стекловолокна

ГРУППА: А

Размер	*	Код арт.	Кол. м ² в упаковке	Ед.	Цена €/Ед.
0,017×1×50 м		K-500310	50	м ²	3,30

Внимание:

Сетка, используемая совместно с добавкой ВЕТОКАН, защищает от образования трещин на поверхности стяжки и штукатурки.

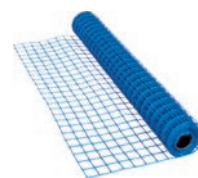

Коллекторы и оснастка к ним

коллекторная группа из нержавеющей стали М30х1,5. (Серия N75A)

ГРУППА: Е

Количество отводов	Размер в мм	*	Код арт.	Кол. шт. в пакете/коробке.	Ед.	Цена €/Ед.
2	326×199×80		N75020A	1	шт.	140,30
3	326×249×80		N75030A	1	шт.	174,22
4	326×299×80		N75040A	1	шт.	210,34
5	326×349×80		N75050A	1	шт.	245,80
6	326×399×80		N75060A	1	шт.	285,76
7	326×449×80		N75070A	1	шт.	321,62
8	326×499×80		N75080A	1	шт.	358,72
9	326×549×80		N75090A	1	шт.	393,88
10	326×599×80		N75100A	1	шт.	417,04
11	326×649×80		N75110A	1	шт.	452,28
12	326×699×80		N75120A	1	шт.	499,60

Внимание:

Коллекторная группа применяется с конусными соединителями G¾" и соединителями для многослойных труб G¾".
Выходы к отдельным контурам размещены с шагом 50 мм.
Использовать сервоприводы с адаптером М30×1,5.
Подача - нижняя коллекторная трубка.
Обратка - верхняя коллекторная трубка.

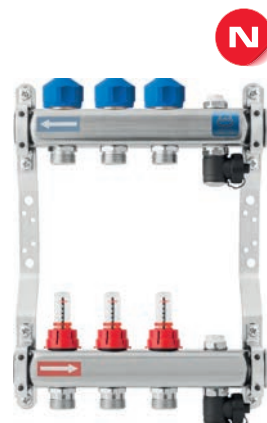

коллекторная группа из нержавеющей стали, М30х1,5. (Серия N75E)

ГРУППА: Е

Количество отводов	Размер в мм	*	Код арт.	Кол. шт. в пакете/коробке.	Ед.	Цена €/Ед.
2	326×143×80		N75020E	1	шт.	140,30
3	326×193×80		N75030E	1	шт.	174,22
4	326×243×80		N75040E	1	шт.	210,34
5	326×293×80		N75050E	1	шт.	245,80
6	326×343×80		N75060E	1	шт.	285,76
7	326×393×80		N75070E	1	шт.	321,62
8	326×443×80		N75080E	1	шт.	358,72
9	326×493×80		N75090E	1	шт.	393,88
10	326×543×80		N75100E	1	шт.	417,04
11	326×593×80		N75110E	1	шт.	452,28
12	326×643×80		N75120E	1	шт.	499,60

Внимание:

Коллекторная группа применяется с конусными соединителями G¾" и соединителями для многослойных труб G¾".
Выходы к отдельным контурам размещены с шагом 50 мм.
Использовать сервоприводы с адаптером М30×1,5.
Подача - нижняя коллекторная трубка.
Обратка - верхняя коллекторная трубка.

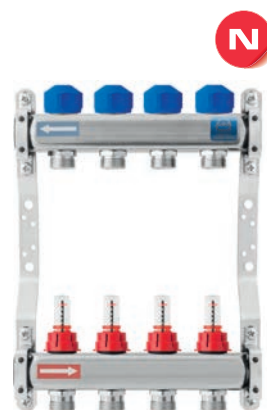

* по запросу-срок поставки до 4 недель

** по индивидуальному согласованию

*** до исчерпания запасов

коллекторная группа с профилем 1" для напольного отопления с регулирующими вентилями на обратке (серия 51А)

ГРУППА: Е

Количество отводов	Размер в мм	*	Код арт.	Кол. шт. в пакете/коробке.	Ед.	Цена €/Ед.
2	326×100×80		51020А	1	шт.	44,74
3	326×150×80		51030А	1	шт.	67,40
4	326×200×80		51040А	1	шт.	85,92
5	326×250×80		51050А	1	шт.	104,44
6	326×300×80		51060А	1	шт.	122,70
7	326×350×80		51070А	1	шт.	141,28
8	326×400×80		51080А	1	шт.	160,30
9	326×450×80		51090А	1	шт.	179,36
10	326×500×80		51100А	1	шт.	198,46
* 11	326×550×80		51110А	1	шт.	225,32
* 12	326×600×80		51120А	1	шт.	245,82

Внимание:

Коллектор применяется с конусными соединителями G $\frac{3}{4}$ ".
Выходы к отдельным контурам размещены с шагом 50 мм.
Имеется отверстие для воздухоотводчика на верхней коллекторной трубке.

Комплектация:

Трубка коллекторная (без торцевой заглушки) -2шт.
Кронштейн металлический -2шт.



коллекторная группа с профилем 1" для напольного отопления с расходомерами (серия 55А)

ГРУППА: Е

Количество отводов	Размер в мм	*	Код арт.	Кол. шт. в пакете/коробке	Ед.	Цена €/Ед.
2	326×100×80		55020А	1	шт.	73,34
3	326×150×80		55030А	1	шт.	106,42
4	326×200×80		55040А	1	шт.	132,82
5	326×250×80		55050А	1	шт.	162,00
6	326×300×80		55060А	1	шт.	186,82
7	326×350×80		55070А	1	шт.	211,92
8	326×400×80		55080А	1	шт.	241,04
9	326×450×80		55090А	1	шт.	270,12
10	326×500×80		55100А	1	шт.	297,14
* 11	326×550×80		55110А	1	шт.	327,68
* 12	326×600×80		55120А	1	шт.	369,98

Внимание:

Коллектор применяется с конусными соединителями G $\frac{3}{4}$ ".
Выходы к отдельным контурам размещены с шагом 50 мм.
Имеется отверстие для воздухоотводчика на верхней коллекторной трубке.

Комплектация:

Трубка коллекторная (без торцевой заглушки) -2шт.
Кронштейн металлический -2шт.



* по запросу-срок поставки до 4 недель

** по индивидуальному согласованию

*** до исчерпания запасов

коллекторная группа с профилем 1" для напольного отопления с регулирующими вентилями - нижняя часть распределителя и с вентилями для сервоприводов - верхняя коллекторная трубка (серия 71A)

ГРУППА: Е

Количество отводов	Размер в мм	*	Код арт.	Кол. шт. в пакете/коробке	Ед.	Цена €/Ед.
2	326×100×80		71020A	1	шт.	56,16
3	326×150×80		71030A	1	шт.	84,50
4	326×200×80		71040A	1	шт.	109,36
5	326×250×80		71050A	1	шт.	133,98
6	326×300×80		71060A	1	шт.	158,70
7	326×350×80		71070A	1	шт.	183,52
8	326×400×80		71080A	1	шт.	209,12
9	326×450×80		71090A	1	шт.	234,94
10	326×500×80		71100A	1	шт.	260,58
11	326×550×80		71110A	1	шт.	291,24
12	326×600×80		71120A	1	шт.	316,94

Внимание:

Коллектор применяется с конусными соединителями G¾". Выходы к отдельным контурам размещены с шагом 50 мм.

Комплектация:

Трубка коллекторная (без торцевой заглушки) -2шт.

Кронштейн металлический -2шт.



коллекторная группа с профилем 1" для напольного отопления с вентилями для сервоприводов и расходомерами (серия 75A)

ГРУППА: Е

Количество отводов	Размер в мм	*	Код арт.	Кол. шт. в пакете/коробке	Ед.	Цена €/Ед.
2	326×100×80		75020A	1	шт.	91,06
3	326×150×80		75030A	1	шт.	130,32
4	326×200×80		75040A	1	шт.	164,06
5	326×250×80		75050A	1	шт.	201,68
6	326×300×80		75060A	1	шт.	233,20
7	326×350×80		75070A	1	шт.	268,10
8	326×400×80		75080A	1	шт.	312,28
9	326×450×80		75090A	1	шт.	347,40
10	326×500×80		75100A	1	шт.	377,86
11	326×550×80		75110A	1	шт.	416,96
12	326×600×80		75120A	1	шт.	453,00

Внимание:

Коллектор применяется с конусными соединителями G¾". Выходы к отдельным контурам размещены с шагом 50 мм.

Комплектация:

Трубка коллекторная (без торцевой заглушки) -2шт.

Кронштейн металлический -2шт.



переходник к коллектору

ГРУППА: Е

Размер	*	Код арт.	Кол. шт. в пакете/коробке	Ед.	Цена €/Ед.
G1"×G½"		4.12	10/120	шт.	2,50
G1"×G¾"		4.13	10/120	шт.	2,50

Внимание:

Переходники код 4.12 и 4.13 имеют герметизирующую прокладку O-Ring код U28.



заглушка с резьбой наружной

ГРУППА: Е

Размер	*	Код арт.	Кол. шт. в пакете/коробке	Ед.	Цена €/Ед.
G1"		6095.43	10/150	шт.	1,94

Внимание:

Заглушка код 6095.43 содержит прокладку O-Ring код U28.



* по запросу-срок поставки до 4 недель

** по индивидуальному согласованию

*** до исчерпания запасов

узел прямой SET-P

ГРУППА: Е

Размер	*	Код арт.	Кол. шт. в пакете/коробке	Ед.	Цена €/Ед.
G1"×G1"		K-600400	1/20	к-т	27,14

Внимание:

Узел прямой - это комплект шаровых кранов 1" с соединителем для бокового подключения к коллекторам Системы KAN-therm с профилем 1" без дополнительных уплотнений.



узел угловой SET-K

ГРУППА: Е

Размер	*	Код арт.	Кол. шт. в пакете/коробке	Ед.	Цена €/Ед.
G1"×G1"		K-600500	1/20	к-т	45,36

Внимание:

Узел угловой SET-K - это комплект шаровых кранов 1" с соединителем для нижнего подключения к распределителям Системы KAN-therm с профилем 1" без дополнительных уплотнений.



колпачок латунный для коллектора

ГРУППА: А

Размер	*	Код арт.	Кол. шт. в пакете/коробке	Ед.	Цена €/Ед.
M28×1,5		6095.28	10/150	шт.	4,04
M30×1,5		6095.30	10/150	шт.	4,04

Внимание:

Колпачок применять на термостатических вентилях с целью отсечения потока через греющий контур: M28×1,5 - в коллекторах серии 71, 75, 73А, 77А. M30×1,5 - в коллекторах серии 73А, 77А, на термостатическом вентиле на входе к смесительной системе.



элемент коллектора с расходомером

ГРУППА: Е

Размер	*	Код арт.	Кол. шт. в пакете/коробке	Ед.	Цена €/Ед.
G1" L=50mm		752	1/20	к-т	41,92

Внимание:

Элемент для сборки коллекторных групп серии 55А, 75А с целью его удлинения посредством ниппеля 1".



элемент коллектора с регулирующим вентилем

ГРУППА: Е

Размер	*	Код арт.	Кол. шт. в пакете/коробке	Ед.	Цена €/Ед.
G1" L=50mm		512	1/20	к-т	15,16

Внимание:

Элемент для сборки коллекторных групп серии 51А, 71А с целью его удлинения посредством ниппеля 1".



элемент коллектора с запорным вентилем для сервопривода

ГРУППА: Е

Размер	*	Код арт.	Кол. шт. в пакете/коробке	Ед.	Цена €/Ед.
G1" L=50mm		712	1/20	шт.	15,16

Внимание:

Элемент для сборки коллекторных групп серии 71А, 75А с целью его удлинения посредством ниппеля 1".



ниппель со специальной прокладкой

ГРУППА: Е

Размер	*	Код арт.	Кол. шт. в пакете/коробке	Ед.	Цена €/Ед.
G1"		R543	10/100	шт.	6,68

Внимание:

Применять для подсоединения элементов коллектора.



* по запросу-срок поставки до 4 недель

** по индивидуальному согласованию

*** до исчерпания запасов

тройник со специальной прокладкой

ГРУППА: Е

Размер	*	Код арт.	Кол. шт. в пакете/коробке	Ед.	Цена €/Ед.
G½"×G1"×G½"		R542	5/70	шт.	6,78

Внимание:

Применяется с целью удлинения коллектора на один отвод.



новая заглушка с резьбой наружной с гнездом под имбусовый ключ

ГРУППА: Е

Размер	*	Код арт.	Кол. шт. в пакете/коробке	Ед.	Цена €/Ед.
G½"		6095.34	20/300	шт.	0,96

Внимание:

Заглушка содержит герметизирующую прокладку O-Ring.



тройник с воздуховыпускным клапаном и спускным вентилем

ГРУППА: Е

Размер	*	Код арт.	Кол. шт. в пакете/коробке	Ед.	Цена €/Ед.
G1"		R5541	1/50	шт.	21,42

Внимание:

Применять к коллектору с профилем 1" серии 51А, 55А, 71А, 75А.



воздуховыпускной клапан ручной

ГРУППА: Е

Размер	*	Код арт.	Кол. шт. в пакете/коробке	Ед.	Цена €/Ед.
G½"		5322	50/500	шт.	1,72



клапан спускной - воздуховыпускной - исполнение полимерное

ГРУППА: Е

Размер	*	Код арт.	Кол. шт. в упаковке	Ед.	Цена €/Ед.
G½"		10612	25	шт.	7,64

Внимание:

Подключать через переходник 1"×½" к коллекторной группе с профилем 1" серии 51А, 55А, 71А, 75А.



клапан спускной - воздуховыпускной

ГРУППА: Е

Размер	*	Код арт.	Кол. шт. в пакете/коробке	Ед.	Цена €/Ед.
G½"		1305.11	25/100	шт.	9,02

Внимание:

Подключать через переходник 1"×½" к коллекторной группе с профилем 1" серии 51А, 55А, 71А, 75А.



воздуховыпускной клапан с перекрывающим вентилем

ГРУППА: Е

Размер	*	Код арт.	Кол. шт. в пакете/коробке	Ед.	Цена €/Ед.
G½"		0.52071	1/100	шт.	9,58

Внимание:

Перекрывающий вентиль позволяет демонтировать воздуховыпускной клапан без отключения оборудования. Для герметизации следует использовать паклю



коллекторная группа с профилем 1" для напольного отопления со смесит. системой (серия 73А)

ГРУППА: Е

Количество отводов	Размер в мм	*	Код арт.	Кол. шт. в пакете/коробке	Ед.	Цена €/Ед.
2	410×451×123		7302А	1	шт.	392,36
3	410×501×123		7303А	1	шт.	417,46
4	410×551×123		7304А	1	шт.	437,20
5	410×601×123		7305А	1	шт.	461,64
6	410×651×123		7306А	1	шт.	484,10
7	410×701×123		7307А	1	шт.	505,82
8	410×751×123		7308А	1	шт.	528,30
9	410×801×123		7309А	1	шт.	553,26
10	410×851×123		7310А	1	шт.	566,48

Внимание:

■ Отдельные контуры напольного отопления управляются электрическими сервоприводами, которые монтируются на верхнем коллекторе через адаптер M28x1,5. В случае большой поверхности напольного отопления в одном помещении сервопривод необходимо монтировать на термостатическом вентиле через адаптер M30x1,5.

■ Коллектор применяется с конусными соединителями G $\frac{3}{4}$ " и соединителями G $\frac{3}{4}$ ".

Выходы к отдельным контурам размещены с шагом 50 мм

Внимание:

Не применять с низкотемпературными источниками тепла.



коллекторная группа с профилем 1" для напольного отопления со смесительной системой и расходомерами (серия 77А)

ГРУППА: Е

Количество отводов	Размер в мм	*	Код арт.	Кол. шт. в пакете/коробке	Ед.	Цена €/Ед.
2	410×451×123		7702А	1	шт.	420,82
3	410×501×123		7703А	1	шт.	461,24
4	410×551×123		7704А	1	шт.	498,78
5	410×601×123		7705А	1	шт.	536,46
6	410×651×123		7706А	1	шт.	573,34
7	410×701×123		7707А	1	шт.	609,44
8	410×751×123		7708А	1	шт.	646,86
9	410×801×123		7709А	1	шт.	687,76
10	410×851×123		7710А	1	шт.	724,18

Внимание:

■ Отдельные контуры напольного отопления управляются электрическими сервоприводами, которые монтируются на верхнем коллекторе через адаптер M28x1,5. В случае большой поверхности напольного отопления в одном помещении сервопривод необходимо монтировать на термостатическом вентиле через адаптер M30x1,5.

■ Коллектор применяется с конусными соединителями G $\frac{3}{4}$ " и соединителями G $\frac{3}{4}$ ".

Выходы к отдельным контурам размещены с шагом 50 мм.

Внимание:

Не применять с низкотемпературными источниками тепла.

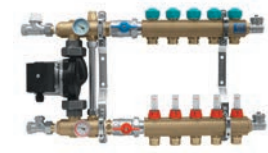

насосная группа

ГРУППА: Е

Тип	*	Код арт.	Кол. шт. в упаковке	Ед.	Цена €/Ед.
25 / 4		K-803000	1	шт.	368,70
25 / 6		K-803001	1	шт.	368,70



насосная группа с электронным насосом

ГРУППА: Е

Тип	*	Код арт.	Кол. шт. в упаковке	Ед.	Цена €/Ед.
		K-803002	1	шт.	487,88

Внимание:

Не применять с низкотемпературными источниками тепла.



* по запросу-срок поставки до 4 недель

** по индивидуальному согласованию

*** до исчерпания запасов

термостатический вентиль M30x1,5

ГРУППА: А

Размер	*	Код арт.	Кол. шт. в упаковке	Ед.	Цена €/Ед.
Rp ½"		1181104N	1	шт.	20,86

Внимание:

Используется как сервисный элемент для коллекторов серии 73А и 77А, а также насосных групп Системы KAN-therm. В конфигурации с адаптером M30x1,5 (серый), электрическим сервоприводом и комнатным термостатом может применяться для регулировки температуры целой зоны. В конфигурации с термостатической головкой с удаленным контактным датчиком и четырехходовым вентилем может быть использован в качестве полуавтоматической системы регулирования для панельного отопления.



обратный вентиль для коллектора со смесительной системой

ГРУППА: А

Размер	*	Код арт.	Кол. шт. в упаковке	Ед.	Цена €/Ед.
Rp ½"		1091162N	1	шт.	10,46

Внимание:

Используется как сервисный элемент для коллекторов серии 73А и 77А, а также насосных групп Системы KAN-therm. Позволяет выполнить гидравлическую регулировку системы панельного отопления



смесительная группа с трехходовым термостатическим смесительным клапаном

ГРУППА: Е

Размер	*	Код арт.	Упаковка	Ед.	Цена €/Ед.
35-60°C		K-803003	1	шт.	508,16



головка к коллекторной группе серии 73А и 77А

ГРУППА: А

Размер	*	Код арт.	Кол. шт. в упаковке	Ед.	Цена €/Ед.
M30x1,5		K-600800	1	шт.	51,20

Внимание:

Элемент предназначен для коллекторов серии 73А и 77А - выполняет функцию защиты от превышения температуры в системе напольного отопления. При взаимодействии с термостатическим вентилем и четырехходовым вентилем может использоваться в качестве полуавтоматической системы регулирования для панельного отопления.



соединитель конусный для труб PE-RT и PE-Xc

ГРУППА: А

Размер	*	Код арт.	Кол. шт. в пакете/коробке.	Ед.	Цена €/Ед.
12x2 G½"		9012.91	15/300	шт.	3,94
12x2 G¾"		9012.92	15/150	шт.	3,51
14x2 G½"		9003.47	15/300	шт.	4,26
14x2 G¾"		9006.56	15/150	шт.	4,04
16x2 G¾"		9006.57	15/150	шт.	4,04
18x2 G¾"		9006.59	15/150	шт.	4,13
18x2,5 G¾"		9006.48	15/150	шт.	4,13
20x2 G¾"		K-601705	15/150	шт.	4,66
25x3,5 G1"		9003.67	10/80	шт.	7,36

Внимание: Соединитель конусный позволяет выполнять соединение с коллекторов с ниппелями, а также с фасонными изделиями для конусных соединителей.



кольцо разрезанное - сервисный элемент для свинчиваемых соединений

ГРУППА: А

Размер	*	Код арт.	Кол. шт. в пакете/коробке	Ед.	Цена €/Ед.
12	*	9012.913	100/1000	шт.	0,70
14	*	9006.95	100/1000	шт.	0,83
16	*	9006.97	100/1000	шт.	0,83
18	*	9001.96	100/1000	шт.	0,94
25	*	9001.92	50/500	шт.	0,96



* по запросу-срок поставки до 4 недель

** по индивидуальному согласованию

*** до исчерпания запасов

Элементы автоматике

адаптер к сервоприводу

ГРУППА: А

Версия	*	Код арт.	Кол. шт. в упаковке	Ед.	Цена €/Ед.
Адаптер M28×1,5		K-800019	20/300	шт.	2,10
Адаптер M30×1,5		K-600702	20/300	шт.	2,10

Внимание:

Адаптер M28x1,5 применять для вентилях, монтируемых в коллекторах серии 71А, 73А, 75А и 77А Системы KAN-therm вместе с сервоприводами.



сервопривод 230 В

ГРУППА: А

Версия	*	Код арт.	Кол. шт. в упаковке	Ед.	Цена €/Ед.
нормально закрытый (NC)	**	K-800011	1	шт.	46,04
нормально открытый (NO)	**	K-800012	1	шт.	46,04



сервопривод 24 В

ГРУППА: А

Версия	*	Код арт.	Кол. шт. в упаковке	Ед.	Цена €/Ед.
нормально закрытый (NC)	**	K-800013	1	шт.	46,04
нормально открытый (NO)	**	K-800014	1	шт.	46,04



термостат комнатный электронный со светодиодом

ГРУППА: А

Тип	*	Код арт.	Кол. шт. в упаковке	Ед.	Цена €/Ед.
230В		K-800100	1	шт.	31,78
24В		K-800101	1	шт.	31,78

Внимание:

Термостат взаимодействует с сервоприводами посредством клеммных колодок код В2012, В2022, В4012, В4022.



термостат комнатный электронный отопление/охлаждение

ГРУППА: А

Тип	*	Код арт.	Кол. шт. в упаковке.	Ед.	Цена €/Ед.
230В		K-800035	1	шт.	108,84
24В		K-800036	1	шт.	108,84



термостат комнатный биметаллический

ГРУППА: А

Тип	*	Код арт.	Кол. шт. в пакете/коробке	Ед.	Цена €/Ед.
230В		0.6106	1/25	шт.	26,44
230В/24В		0.6107	1/25	шт.	29,40

Внимание:

Термостат взаимодействует с сервоприводами посредством клеммных колодок код В2012, В2022, В4012, В4022.



клеммная колодка для напольного отопления 230В

ГРУППА: А

	*	Код арт.	Кол. шт. в упаковке	Ед.	Цена €/Ед.
230В		В2012	1	шт.	106,84
230В с насосным модулем		В2022	1	шт.	153,56

Внимание:

Клеммная колодка служит для подключения электрических цепей сервоприводов, а также термостатов к напряжению 230 В. Клеммная колодка с насосным модулем дополнительно выключает насос в момент закрытия всех сервоприводов..



* по запросу-срок поставки до 4 недель

** по индивидуальному согласованию

*** до исчерпания запасов

клеммная колодка для напольного отопления 24В

ГРУППА: А

Версия	*	Код арт.	Кол. шт. в упаковке	Ед.	Цена €/Ед.
24В		B4012	1	шт.	106,84
24В с насосным модулем		B4022	1	шт.	153,56

Внимание:

Клеммная колодка служит для подключения электрических цепей сервоприводов и термостатов к напряжению 24 В. Клеммная колодка с насосным модулем дополнительно выключает насос в момент закрытия всех сервоприводов. Клеммная колодка на 24 В не содержит трансформатора.



клеммная колодка для отопления/охлаждения с насосным модулем Basic 230 В (без кабеля питания)

ГРУППА: А

	*	Код арт.	Кол. шт. в упаковке	Ед.	Цена €/Ед.
		K-800030	1	шт.	162,08



клеммная колодка для отопления/охлаждения с насосным модулем Basic 24 В (без трансформатора)

ГРУППА: А

	*	Код арт.	Кол. шт. в упаковке	Ед.	Цена €/Ед.
		K-800031	1	шт.	162,08



термостат с ЖК дисплеем Basic отопление/охлаждение

ГРУППА: А

Версия	*	Код арт.	Упаковка	Ед. изм.	Цена PLN/JM
230V		K-800202	1	шт.	142,78
24V		K-800204	1	шт.	148,10

Внимание:

Термостат взаимодействует с сервоприводами код K-800011 и K-800013 посредством клеммных колодок код B2012, B2022, B4012, B4022. Установка требует, как минимум 3-х жильный провод.



датчик для термостата 230В/24В - кабель 3 м

ГРУППА: А

Версия	*	Код арт.	Упаковка	Ед. изм.	Цена PLN/JM
		K-800206	1	шт.	



* по запросу-срок поставки до 4 недель

** по индивидуальному согласованию

*** до исчерпания запасов

термостат с ЖК-дисплеем**ГРУППА: А**

	*	Код арт.	Кол. шт. в упаковке	Ед.	Цена €/Ед.
без датчика температуры пола		K-800004	1	шт.	144,34
с датчиком температуры пола		K-800005	1	шт.	179,76

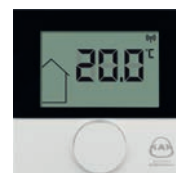
**клеммная колодка 230 В LAN****ГРУППА: А**

	*	Код арт.	Кол. шт. в упаковке	Ед.	Цена €/Ед.
до 4 термостатов		K-800007	1	шт.	561,26
до 8 термостатов		K-800009	1	шт.	654,10
до 12 термостатов		K-800016	1	шт.	739,70

**клеммная колодка 24 В LAN****ГРУППА: А**

	*	Код арт.	Кол. шт. в упаковке	Ед.	Цена €/Ед.
до 4 термостатов		K-800008	1	шт.	611,90
до 8 термостатов		K-800010	1	шт.	704,74
до 12 термостатов		K-800018	1	шт.	792,94



* по запросу-срок поставки до 4 недель

** по индивидуальному согласованию

*** до исчерпания запасов

ПОМЕТКИ

* по запросу-срок поставки до 4 недель

** по индивидуальному согласованию

*** до исчерпания запасов

ПЕРЕЧЕНЬ КОДОВ АРТИКУЛОВ

Код арт.	стр.	Код арт.	стр.	Код арт.	стр.	Код арт.	стр.	Код арт.	стр.
0.1004	145	0.9563	34	03910050	59	04103116	62	04104416	63
0.1005	145	0.9614	34	03910063	59	04103120	62	04104420	63
0.1021	145	0.9616	34	03910075	59	04103121	62	04104425	63
0.1022	145	0.9620	34	03910090	59	04103125	62	04104516	63
0.1025	142	0.9625	34	04000111	58	04103126	62	04104520	63
0.1026	145	0.9626	34	04000120	58	04103131	62	04104521	63
0.1420	8	0.9632	34	04000125	58	04103132	62	04104525	63
0.1825	8	0.9640	34	04000132	58	04103140	62	04104526	63
0.2125	29	0.9732	34	04000140	58	04103150	62	04104532	63
0.2144	8	0.9740	34	04000150	58	04103163	62	04104534	63
0.2144	139	0.9916	34	04000163	58	04103175	62	04104616	63
0.2145	8	0.9920	34	04000175	58	04103190	62	04104620	63
0.2145	139	0.9926	34	04000190	58	04103216	63	04104621	63
0.2146	139	0.9932	34	04000211	58	04103220	63	04104625	63
0.2148	8	002.001.000	52	04000220	58	04103221	63	04104626	63
0.2148	139	002.001.002	29	04000225	58	04103225	63	04104632	63
0.2174	8	002.001.003	29	04000232	58	04103226	63	04104634	63
0.2174	139	0200.12	77	04000240	58	04103231	63	04105020	61
0.2175	8	0200.12d	77	04000250	58	04103232	63	04105025	61
0.2175	139	03800020	58	04000263	58	04103240	63	04105026	61
0.2176	139	03800025	58	04000275	58	04103250	63	04105032	61
0.2176OP	139	03800032	58	04000290	58	04103263	63	04105033	61
0.2176OP 600M	139	03800040	58	04000311	58	04103275	63	04105034	61
0.2177	8	03800050	58	04000316	58	04103290	63	04105040	61
0.2178	8	03800063	58	04000320	58	04104011	60	04105041	61
0.2178	139	03800075	58	04000325	58	04104016	60	04105042	61
0.2178OP	139	03810011	59	04000332	58	04104020	60	04105050	61
0.2178OP 600M	139	03810020	59	04000340	58	04104025	60	04105051	61
0.2180OP	139	03810025	59	04000350	58	04104032	60	04105052	61
0.2180OP 300M	139	03810032	59	04000363	58	04104040	60	04105053	61
0.2535	8	03810040	59	04000375	58	04104050	60	04105063	61
0.3244	8	03810050	59	04000390	58	04104063	60	04105064	61
0.52071	85	03810063	59	04101016	66	04104075	60	04105065	61
0.52071	150	03810075	59	04101020	66	04104090	60	04105075	61
0.6106	153	03810090	59	04101025	66	04104116	61	04105090	61
0.6107	153	03900011	59	04101032	66	04104120	61	04105091	61
0.8048	23	03900016	59	04102016	66	04104125	61	04105092	61
0.8048	49	03900020	59	04102020	66	04104216	60	04105111	62
0.8049	23	03900025	59	04102025	66	04104220	60	04105116	62
0.8049	49	03900032	59	04102032	66	04104225	60	04105120	62
0.8050	24	03900040	59	04103011	59	04104232	60	04105125	62
0.9119	8	03900050	59	04103016	59	04104316	61	04105132	62
0.9127	8	03900063	59	04103020	59	04104320	61	04105140	62
0.9127	139	03900075	59	04103025	59	04104325	61	04105150	62
0.9133	8	03900090	59	04103032	59	04104332	61	04105163	62
0.9135	8	03910011	59	04103040	59	04104340	61	04105175	62
0.9226	8	03910020	59	04103050	59	04104350	61	04105190	62
0.9226	139	03910025	59	04103063	59	04104363	61	04105216	64
0.9228	8	03910032	59	04103075	59	04104375	61	04105220	64
0.9550	34	03910040	59	04103090	59	04104390	61	04105221	64

ПЕРЕЧЕНЬ КОДОВ АРТИКУЛОВ

Код арт.	стр.	Код арт.	стр.	Код арт.	стр.	Код арт.	стр.	Код арт.	стр.
04105225	64	04110011	65	04212050	67	1130Z	86	1900C	144
04105226	64	04110016	65	04212063	67	113100	109	1900N	8
04105232	64	04110020	65	04212075	67	113100	129	1900N	35
04105233	64	04110025	65	04212090	67	113835	109	1900N	144
04105316	64	04110032	65	04212100	68	113835	129	1901C	9
04105416	62	04110040	65	04212101	68	1140S	86	1901C	34
04106016	62	04110050	65	04212104	68	1140Z	86	1901C	144
04106020	62	04110063	65	04212200	68	11715L	20	1901N	8
04107020	64	04110075	65	04212201	68	11716L	20	1901N	35
04107116	64	04110090	65	04212311	68	11717L	20	1901N	144
04107120	64	04111000	67	04212316	68	1181104N	152	1904C	9
04107125	64	04111016	66	04212320	68	1300G-OP	88	1904C	34
04107216	64	04111020	66	04212325	68	1300-OP	89	1904C	144
04107220	64	04111025	66	04212332	68	1300S	87	1904N	8
04107221	64	04111032	66	04212340	68	1300Z	87	1904N	35
04107225	64	04111040	66	04212350	68	1305.11	85	1904N	144
04107226	64	04111050	66	04212363	68	1305.11	150	1906C	9
04108011	60	04111063	66	04212375	68	1310G-OP	88	1906C	34
04108012	60	04111075	66	04212390	68	1310-OP	89	1906C	144
04108013	60	04111090	66	04212411	69	1310S	87	1906N	8
04108020	60	04111220	65	04212425	69	1310Z	87	1906N	35
04108025	60	04111225	65	04212463	69	1320G-OP	88	1906N	144
04108026	60	04111232	65	04212475	69	1320-OP	89	1908C	9
04108032	60	04111240	65	04212490	69	1320S	87	1908C	34
04108033	60	04111250	65	1.02	81	1320Z	87	1908C	144
04108040	60	04111263	65	1.03	81	1330S	87	1908N	8
04108041	60	04111275	65	1.04	81	1330Z	87	1908N	35
04108042	60	04112220	65	1.05	81	1340S	87	1908N	144
04108050	60	04112225	65	1.06	81	1340Z	87	1910C	9
04108051	60	04112232	65	1.07	81	1600S	89	1910C	34
04108063	60	04113220	66	1.08	81	1600Z	88	1910C	144
04108064	60	04113225	66	1.09	81	1610S	89	1910N	8
04108065	60	04113232	66	1.10	81	1610Z	88	1910N	35
04108075	60	04114220	66	1.11	81	1620S	89	1910N	144
04108076	60	04114225	66	1.12	81	1620Z	88	1951N	23
04108090	60	04114232	66	10612	85	1630S	89	1951N	49
04108091	60	04118111	69	10612	150	1630U	23	1951W	23
04108092	60	04118163	69	1091162N	152	1630U	49	1951W	49
04109110	65	04118175	69	1100-OP	88	1630Z	88	2.02	82
04109140	65	04118190	69	1100S	86	1640S	89	2.03	82
04109150	65	04118211	68	1100Z	86	1640Z	88	2.04	82
04109163	65	04118263	68	1110-OP	88	1730	23	2.05	82
04109175	65	04118275	68	1110S	86	1730	49	2.06	82
04109190	65	04118290	68	1110Z	86	17662-50	26	2.07	82
04109310	64	04210000	67	1120-OP	88	1851N	23	2.08	82
04109340	64	04212011	67	1120S	86	1851N	49	2.09	82
04109350	64	04212016	67	1120Z	86	1851W	23	2.10	82
04109360	64	04212020	67	113000	109	1851W	49	2.11	82
04109375	64	04212025	67	113000	129	1900C	9	2.12	82
04109390	64	04212032	67	1130S	86	1900C	34	2100C	90

ПЕРЕЧЕНЬ КОДОВ АРТИКУЛОВ

Код арт.	стр.	Код арт.	стр.	Код арт.	стр.	Код арт.	стр.	Код арт.	стр.
2100N	90	44970-50	132	570150	110	61040	78	6121820-I	116
210416	29	45816-50	111	570150	130	61050	78	6122207-I	116
2110C	90	45816-50	131	570160	110	61060	78	6122808-I	116
2110N	90	4912.00	76	570160	130	61070	78	6123501-I	116
22022	141	4913.00	76	570170	110	61080	78	6124212-I	116
22022N	141	4914.00	76	570170	130	61090	78	6125412-I	116
22022S	141	4917.00	76	6.02	82	61100	78	6127620-I	116
2214	141	4930.00	76	6.03	82	61110	78	6128820-I	116
2215	23	4932.00	76	6.04	82	61120	78	6190008	116
2215	49	4940.00	77	6.05	82	611791.4	116	6190019	116
2220	23	4950.00	76	6032.22	73	611792.5	116	6190021	117
2220	49	51020A	147	6032.22C	73	611793.6	116	6190030	117
2519950	51	51030A	147	6033.22	73	611794.7	116	6190041	119
265	24	51040A	147	6033.42	73	611795.8	116	6190052	119
265	50	51050A	147	6034.22	73	611796.9	116	6190063	119
265	145	51060A	147	6034.42	73	611797.1	116	6190074	119
267	24	51070A	147	6034.44	73	611798.0	116	6190085	119
267	50	51080A	147	6034.46	73	611799.1	116	6190096	119
267	145	51090A	147	6037.52	77	611800.2	116	6190107	119
276	23	51100A	147	6038.32E	77	6118046	116	6190118	119
276	49	51110A	147	6038.52	77	611937.7	108	6190129	119
278	23	51120A	147	6090.050	18	611937.7	128	6190131	119
278	49	512	149	6090.050	46	611938.8	108	6190140	119
290016	51	5309	83	6090.060	18	611938.8	128	6190151	119
3157	81	5312	83	6090.060	46	611939.9	108	6190162	119
3158	81	5316	83	6090.070	18	611939.9	128	6190173	119
3159	81	5318	83	6090.070	46	6119401	108	6190184	117
3160	81	5322	84	6090.080	18	6119401	127	6190195	117
341614	109	5322	150	6090.080	46	6119410	108	6190206	118
341614	129	55020A	147	6090.09	18	6119410	127	6190217	118
38530000011	89	55030A	147	6090.09	46	6119421	108	6190228	118
38530000021	89	55040A	147	6090.10	18	6119421	127	6190239	118
38540000011	89	55050A	147	6090.10	46	6119432	108	6190241	118
4.12	83	55060A	147	6090.13	46	6119432	127	6190250	118
4.12	148	55070A	147	6095.22	77	6119443	108	6190261	118
4.13	83	55080A	147	6095.23	77	6119443	127	6190272	117
4.13	148	55090A	147	6095.24	77	6119454	108	6190283	117
42610-50	112	55100A	147	6095.28	149	6119454	127	6190294	117
43588-50	111	55110A	147	6095.30	149	6119465	108	6190305	117
43588-50	132	55120A	147	6095.32	83	6119465	127	6190316	117
43589-50	111	570100	110	6095.33	18	6119475	108	6190327	117
43589-50	132	570100	130	6095.33	46	6119784	128	6190338	117
43590-50	111	570110	110	6095.33	74	6119795	128	6190349	118
43590-50	111	570110	130	6095.34	83	6119806	128	6190351	118
43590-50	132	570120	110	6095.34	150	6119817	128	6190360	118
43590-50	132	570120	130	6095.35	83	6119828	128	6190371	118
43610-50	132	570130	110	6095.43	83	6119839	128	6190382	118
44867-50	112	570130	130	6095.43	148	6119841	128	6190393	118
44967-50	132	570140	110	61020	78	6121506-I	116	6190404	118
44970-50	112	570140	130	61030	78	6121807-I	116	6190415	123

ПЕРЕЧЕНЬ КОДОВ АРТИКУЛОВ

Код арт.	стр.	Код арт.	стр.	Код арт.	стр.	Код арт.	стр.	Код арт.	стр.
6190426	123	6190921	124	6191427	120	6191922	127	619808.2S	107
6190437	123	6190932	124	6191438	120	6191933	127	619808.2S	128
6190448	123	6190943	117	6191449	119	6191944	127	619809.3S	107
6190459	123	6190954	117	6191451	120	6191955	127	619809.3S	128
6190461	123	6190965	117	6191460	120	6191966	127	619811.5S	107
6190470	123	6190976	117	6191471	120	6191977	127	619811.5S	128
6190481	123	6190987	117	6191482	120	6191988	127	619813.7S	107
6190492	123	6190998	117	6191493	119	6191999	125	619813.7S	128
6190503	123	6191009	117	6191504	120	6192001	125	619814.8S	107
6190514	123	6191011	126	6191515	120	6192010	125	619814.8S	128
6190525	123	6191020	126	6191526	120	6192021	123	619816.1S	107
6190536	123	6191031	126	6191537	119	6192032	123	619816.1S	128
6190547	123	6191042	126	6191548	120	6192043	123	6198302	127
6190558	123	6191053	126	6191559	120	6192054	123	6198313	127
6190569	123	6191064	126	6191561	120	6192065	123	6198324	127
6190571	123	6191075	126	6191570	120	6192076	123	6198335	127
6190580	122	6191086	116	6191581	119	6192087	123	6198346	127
6190591	122	6191097	116	6191592	125	6192098	123	6198357	127
6190602	122	6191108	116	6191603	125	6192109	123	6198368	127
6190613	122	6191119	116	6191614	125	6192111	123	6198379	127
6190624	122	6191121	121	6191625	125	6192120	122	6198381	127
6190635	122	6191130	121	6191636	125	6192131	122	6198390	127
6190646	122	6191141	121	6191647	125	6192142	122	6198456	124
6190657	122	6191152	121	6191658	125	6192153	122	6198467	124
6190668	122	6191163	121	6191669	125	6192164	122	6198478	124
6190679	122	6191174	121	6191671	125	6192175	122	6198489	124
6190681	122	6191185	121	6191680	125	6192186	122	6198491	124
6190690	122	6191196	121	6191691	125	6192197	122	6198500	124
6190701	122	6191207	121	6191702	125	6192208	122	6198599	125
6190712	122	6191218	121	6191713	125	6192219	122	6198601	125
6190723	122	6191229	121	6191724	125	6192221	121	6198610	125
6190734	122	6191231	121	6191735	123	6192230	121	6198621	125
6190745	122	6191240	121	6191746	123	6192241	121	6198874	117
6190756	126	6191251	121	6191757	123	6192252	121	6198885	118
6190767	126	6191262	121	6191768	123	6192263	121	6198896	118
6190778	126	6191273	121	6191779	123	6192274	124	6198907	119
6190789	126	6191284	118	6191781	123	6192296	122	6198918	122
6190791	126	6191295	118	6191790	123	6193308	123	6198929	122
6190800	126	6191306	118	6191801	125	619800.5S	107	6198931	123
6190811	126	6191317	118	6191812	125	619800.5S	128	6198940	123
6190822	124	6191328	118	6191823	125	619802.7S	107	6198951	121
6190833	124	6191339	118	6191834	116	619802.7S	128	620093.1	105
6190844	124	6191341	118	6191845	116	619803.8S	107	620094.2	105
6190855	124	6191350	119	6191856	117	619803.8S	128	620095.3	105
6190866	124	6191361	120	6191867	117	619804.9S	107	620112.9	97
6190877	124	6191372	119	6191878	117	619804.9S	128	620135.1	97
6190888	124	6191383	120	6191889	117	619806.0S	107	620136.0	97
6190899	124	6191394	120	6191891	127	619806.0S	128	620137.1	97
6190901	124	6191405	119	6191900	127	619807.1S	107	620143.7	97
6190910	124	6191416	120	6191911	127	619807.1S	128	620144.8	97

ПЕРЕЧЕНЬ КОДОВ АРТИКУЛОВ

Код арт.	стр.	Код арт.	стр.	Код арт.	стр.	Код арт.	стр.	Код арт.	стр.
620145.9	97	620257.0	100	620441.8	120	6206398	102	6208048	97
620154.7	97	620258.1	100	620442.9	120	6206409	102	6208059	97
620155.8	97	620259.2	100	620443.1	120	6206411	102	6208061	98
620156.9	97	620260.3	100	620444.0	120	6206420	102	6208070	98
620162.4	98	620261.4	100	620445.1	120	6206431	102	6208081	98
620163.5	98	620262.5	100	620446.2	120	6206442	99	6208092	98
620164.6	98	620263.6	100	620447.3	120	6206453	99	6208103	98
620170.1	98	620265.8	100	620448.4	120	6206464	99	6208114	98
620171.2	98	620266.9	100	620449.5	120	6206475	100	6208125	98
620177.8	98	620276.8	100	620450.6	120	6206486	100	6208136	98
620178.9	98	620277.9	100	620451.7	120	6206497	100	6208147	98
620184.4	96	620278.1	100	620452.8	125	6206508	106	620816.9	103
620185.5	96	620279.0	100	620453.9	125	6206519	106	620817.1	103
620186.6	96	620281.2	106	620454.1	125	6206521	106	6208180	108
620192.1	96	620282.3	106	620455.0	125	620659.6	107	6208906	104
620193.2	96	620288.9	101	620456.1	125	620660.7	107	6208917	104
620194.3	96	620289.1	101	620457.2	125	620661.8	107	6208928	104
620197.6	104	620290.0	101	620459.4	96	620667.3	102	6208939	104
620198.7	104	620291.1	101	620460.5	96	620673.9	101	6208941	104
620199.8	104	620295.5	106	620461.6	96	620674.1	101	6208950	104
620200.9	104	620296.6	106	620462.7	96	620675.0	101	6208961	104
620206.4	105	620412.1	126	620463.8	96	620676.1	101	620984.1	106
620207.5	105	620413.2	126	620464.9	96	620677.2	101	620987.4	104
620208.6	105	620414.3	126	620465.1	96	620678.3	101	622220.5	107
620209.7	105	620415.4	117	620466.0	96	620679.4	101	6222216	107
620211.9	102	620416.5	117	620475.9	122	620680.5	101	6222216	127
620212.1	102	620417.6	117	620476.1	122	620681.6	101	6222227	107
620213.0	102	620418.7	126	620480.3	96	620682.7	101	6222227	127
620214.1	102	620419.8	126	620481.4	96	620683.8	101	6222238	107
620215.2	102	620420.9	126	620482.5	96	620684.9	101	6222238	127
620216.3	102	620421.1	121	620483.6	96	620685.1	101	6222249	107
620217.4	102	620422.0	121	620570.5	110	620686.0	101	6222249	127
620218.5	102	620423.1	121	620570.5	130	620687.1	101	6222251	107
620226.2	103	620424.2	121	620572.7	110	620688.2	101	6222251	127
620227.3	103	620425.3	121	620572.7	131	620689.3	101	6222260	107
620228.4	103	620426.4	121	620573.8	110	620690.4	101	6222260	127
620229.5	103	620427.5	121	620573.8	131	6206915	106	6222271	107
620230.6	103	620428.6	118	620574.9	110	6206926	106	6222271	127
620236.1	104	620429.7	118	620574.9	131	6206937	106	6230004	118
620237.2	104	620430.8	118	620575.1	110	6207036	103	6230015	118
620238.3	104	620431.9	119	620575.1	131	620713.5	101	6230026	118
620239.4	104	620432.1	119	620576.0	110	620714.6	101	6230037	118
620242.7	104	620433.0	119	620576.0	131	620719.0	103	6230048	118
620243.8	104	620434.1	120	6206200	97	6208004	97	6230059	118
620244.9	104	620435.2	120	6206211	97	620801.5	108	6230061	119
620245.1	104	620436.3	120	6206222	97	620801.5	128	6230070	119
620248.2	99	620437.4	120	6206233	97	620802.6	108	6230081	119
620249.3	99	620438.5	120	6206244	97	620802.6	128	6230092	119
620250.4	99	620439.6	120	6206255	97	620803.7	108	6230103	119
620256.1	100	620440.7	120	6206387	102	620803.7	128	6230114	119

ПЕРЕЧЕНЬ КОДОВ АРТИКУЛОВ

Код арт.	стр.	Код арт.	стр.	Код арт.	стр.	Код арт.	стр.	Код арт.	стр.
6240003	97	6240509	98	6241004	104	6310002	118	6340391	100
6240014	97	6240511	98	6241015	103	6310003	119	6340400	106
6240025	97	6240520	98	6241026	103	6310004	119	6340411	97
6240036	97	6240531	98	6241061	105	6310005	120	6340422	103
6240047	97	6240542	98	6241070	106	6310006	120	6340521	103
6240058	97	6240553	98	6241114	96	6310007	120	6340532	103
6240069	97	6240564	99	6241125	96	6310008	121	6340554	103
6240071	97	6240575	99	6241136	96	6310009	121	6340565	103
6240080	97	6240586	99	6241147	96	6310010	126	6340576	103
6240091	97	6240597	99	6241158	96	6310011	117	6340587	103
6240102	104	6240608	99	6241169	105	6310012	118	6340598	103
6240113	104	6240619	106	6241171	105	6310013	119	6340774	102
6240124	104	6240621	106	6241180	105	6310014	119	6340785	102
6240135	103	6240630	106	624130.1	102	6310015	120	6340786	102
6240146	103	6240641	106	624134.5	102	6310016	120	6340917	104
6240157	103	6240652	106	624135.6	102	6310017	120	6340928	104
6240168	103	6240663	106	624136.7	102	6310018	120	6340939	104
6240179	103	6240674	106	6241378	96	6310019	121	6340972	101
6240181	97	6240685	106	6241389	96	6310020	121	6340983	101
6240190	97	6240696	106	6241391	96	6310021	121	6340994	101
6240201	97	6240707	106	6246651	102	6310022	126	6341005	101
6240212	97	6240718	100	6249577	105	6310100	116	6341016	101
6240223	97	6240729	100	6249588	105	6310101	116	6341027	101
6240234	102	6240731	100	6249599	105	634008.1	111	6341038	105
6240245	102	6240740	100	6249601	106	634008.1	131	6341049	105
6240256	102	6240751	100	6249610	106	634009.2	111	6341051	105
6240267	102	6240762	100	6249621	106	634009.2	131	634106.0	111
6240278	102	6240773	100	6249830	104	634010.3	111	634106.0	112
6240289	102	6240784	100	6249852	103	634010.3	131	634106.0	131
6240291	102	6240795	100	6302708	104	634011.4	111	634106.0	132
6240300	102	6240806	100	6302721	104	634011.4	131	634107.1	111
6240311	106	6240817	100	6302723	104	6340171	106	634107.1	112
6240322	106	6240828	101	6302823	103	6340213	102	634107.1	131
6240333	106	6240839	96	6302825	103	6340224	102	634107.1	132
6240344	106	6240841	96	6303371	100	6340235	102	634108.2	111
6240355	106	6240850	96	6303373	100	6340246	102	634108.2	112
6240366	104	6240861	96	6303375	100	6340257	102	634108.2	131
6240377	104	6240872	96	6303377	100	6340268	102	634108.2	132
6240388	104	6240883	96	6303379	100	6340279	102	634111.5	111
6240399	104	6240894	96	6303381	100	6340281	97	634111.5	131
6240401	104	6240916	103	6303383	100	6340290	98	6341247	103
6240410	98	6240927	103	6303385	100	6340301	98	6341357	97
6240421	98	6240938	103	6303387	100	6340312	98	634139.0	111
6240432	98	6240949	103	6303389	100	6340323	107	634139.0	112
6240443	98	6240951	103	6303391	100	6340334	99	634139.0	131
6240454	98	6240960	104	6303393	100	6340345	100	634139.0	132
6240465	98	6240964	105	6303395	100	6340356	100	634140.1	112
6240476	98	6240971	104	6303397	100	6340367	100	634140.1	132
6240487	98	6240982	105	6303399	100	6340378	100	634141.2	112
6240498	98	6240993	102	6310001	117	6340389	100	634141.2	132

ПЕРЕЧЕНЬ КОДОВ АРТИКУЛОВ

Код арт.	стр.	Код арт.	стр.	Код арт.	стр.	Код арт.	стр.	Код арт.	стр.
634142.3	112	71100A	148	752	149	84550N	28	9006.57	152
634142.3	132	71110A	148	7702A	151	85/834	90	9006.59	20
634143.4	111	71120A	148	7703A	151	9001.35	16	9006.59	152
634143.4	131	712	149	7704A	151	9001.35	40	9006.64B	18
6341500	107	72001	21	7705A	151	9001.35	75	9006.65B	16
6341511	107	72001N	21	7706A	151	9001.64L	20	9006.680	11
6341522	107	72011	22	7707A	151	9001.65L	20	9006.78	9
70001	21	72012	22	7708A	151	9001.770	13	9006.78	140
70002	21	72013	22	7709A	151	9001.80	9	9006.89K	16
70003	21	720N	141	7710A	151	9001.80	140	9006.90K	16
70005	21	725	141	8.02	82	9001.830	14	9006.95	20
70015	21	726N	141	8.03	82	9001.84	76	9006.95	152
70016	21	727	141	8.04	82	9001.85	76	9006.97	20
70017	21	728N	141	8.05	82	9001.87	76	9006.97	48
70019	21	729202W	15	8008	24	9001.88	76	9006.97	152
70031	21	729202W	40	8051	23	9001.90	19	9007.42	19
70032	21	729202W	75	8051	49	9001.92	20	9007.44	19
70033	21	729N	141	8052	23	9001.92	152	9010.08N	49
70035	21	730	143	8052	49	9001.94	19	9012.00	48
70045	22	7302A	151	8053	23	9001.96	20	9012.00N	48
70046	22	7303A	151	8053	49	9001.96	152	9012.020	48
70047	22	7304A	151	8054	23	9003.130	14	9012.02N	48
70049	22	7305A	151	8054	49	9003.140	15	9012.02NP	48
70061	22	7306A	151	8058	23	9003.47	20	9012.040	48
70062	22	7307A	151	8058	50	9003.47	152	9012.060	48
70063	22	7308A	151	8058	145	9003.67	20	9012.080	48
70065	22	7309A	151	8059	23	9003.67	152	9012.08N	48
70075	22	7310A	151	8059	50	9003.700	13	9012.100	48
70076	22	74020	78	8059	145	9003.710	14	9012.20	73
70077	22	74030	78	8060	23	9003.720	14	9012.22	73
70079	22	74040	78	8060	50	9003.730	15	9012.24	73
71003	21	74050	78	8060	145	900376N	20	9012.26	73
71015	21	74060	78	81020	77	900380N	20	9012.28	73
71017	21	74070	78	81030	77	9004.16	20	9012.30	74
71020A	148	74080	78	81040	77	9004.24	20	9012.32	74
71030A	148	74090	78	81050	77	9006.01	9	9012.60	48
71031	21	74100	78	81060	77	9006.01	140	9012.91	20
71033	21	74110	78	81070	77	9006.04	10	9012.91	152
71040A	148	74120	78	81080	77	9006.09	12	9012.913	20
71045	22	75020A	148	81090	77	9006.12KPL	10	9012.913	152
71047	22	75030A	148	81100	77	9006.310	13	9012.92	20
71050A	148	75040A	148	81110	77	9006.320	14	9012.92	152
71060A	148	75050A	148	81120	77	9006.37K	16	9013.13	14
71061	22	75060A	148	82020	80	9006.39K	16	9013.14	13
71063	22	75070A	148	82030	80	9006.42	19	9013.15	14
71070A	148	75080A	148	82040	80	9006.44	19	9013.16	14
71075	22	75090A	148	845000	109	9006.48	20	9013.17	14
71077	22	75100A	148	845000	129	9006.48	152	9013.18	15
71080A	148	75110A	148	845050	109	9006.56	20	9013.19	15
71090A	148	75120A	148	845050	129	9006.56	152	9013.270	14

ПЕРЕЧЕНЬ КОДОВ АРТИКУЛОВ

Код арт.	стр.	Код арт.	стр.	Код арт.	стр.	Код арт.	стр.	Код арт.	стр.
9013.280	14	9014.490	140	9018.200	12	9019.35	12	91090	80
9013.290	15	9014.560	11	9018.210	11	9019.36	12	91100	80
9013.300	15	9014.570	11	9018.220	11	9019.39	12	91110	80
9013.36	11	9014.580	16	9018.230	11	9019.40	12	91120	80
9013.38	11	9014.590	16	9018.240	11	9019.41	12	91N	76
9013.40	11	9014.610	10	9018.250	11	9019.42	12	9601seg	81
9013.440	15	9014.610	140	9018.500	11	9019.43	12	9602seg	81
9013.460	15	9014.650	11	9018.510	11	9019.44	12	9603seg	81
9013.470	14	9014.98	16	9018.520	11	9019.46	16	981	19
9013.480	14	9015.230	13	9018.530	11	9019.47	16	9850	76
9013.49	13	9015.240	13	9018.540	11	9023.08	15	9880	76
9013.500	14	9015.250	13	9018.550	11	9023.08	40	9890	76
9013.510	14	9015.260	13	9018.560	12	9023.08	75	AAP1022BAT	25
9013.520	15	9015.270	13	9018.650	11	9023.10	15	AAP102KPL	25
9013.530	15	9016.000	13	9018.69	11	9023.10	40	AQS-DN15WS	85
9013.550	14	9016.010	13	9018.700	11	9023.10	75	AXI1022BAT	26
9013.560	14	9016.020	13	9018.720	11	9024.49	38	AXI102KPL	25
9013.570	11	9016.030	13	9018.730	11	9024.54	37	B2012	153
9013.580	11	9016.110	13	9018.740	11	9024.600	37	B2022	153
9013.600	11	9016.230	13	9018.750	11	9024.61	37	B4012	154
9013.620	11	9016.240	13	9018.760	11	9024.620	37	B4022	154
9013.640	11	9016.250	10	9019.000	19	9024.630	37	BP108M	110
9013.660	11	9016.260	10	9019.010	19	9024.65	41	BP108M	130
9013.70	11	9016.27	13	9019.02	19	9024.67	36	BP761M	110
9013.72	11	9016.580	13	9019.030	16	9024.88	41	BP761M	130
9013.73	11	9016.590	13	9019.040	16	9024.940	37	BP889M	110
9014.13	19	9017.000	17	9019.050	10	9024.950	37	BP889M	130
9014.16	19	9017.010	17	9019.07	9	9024.970	37	K-070026	37
9014.17	19	9017.020	17	9019.090	14	9025.01	48	K-070027	37
9014.19	19	9017.030	17	9019.100	14	9025.04	48	K-070066	36
9014.200	16	9017.040	17	9019.110	15	9026.330	48	K-070072	35
9014.220	16	9017.050	17	9019.120	10	9027.160	12	K-070076	36
9014.23	19	9017.060	17	9019.140	15	9027.170	12	K-070253	41
9014.270	16	9017.070	17	9019.150	13	9027.180	12	K-070615	37
9014.280	16	9017.080	17	9019.160	14	9029.11	16	K-070616	37
9014.290	16	9017.090	17	9019.23	10	9029.12	16	K-070617	37
9014.300	16	9017.160	74	9019.23	140	9040.120	37	K-070618	37
9014.310	19	9017.180	74	9019.24	10	9040.140	37	K-070619	37
9014.320	19	9017.340	17	9019.24	140	9050.100	37	K-070621	37
9014.330	19	9017.350	18	9019.25	10	9063.100	37	K-070622	37
9014.350	19	9018.010	11	9019.26	10	90N	76	K-070623	37
9014.360	19	9018.020	11	9019.27	10	91000	81	K-071012	37
9014.370	19	9018.030	11	9019.28	10	91001	81	K-080064	41
9014.380	16	9018.050	11	9019.28	140	91020	80	K-080068	41
9014.400	16	9018.060	11	9019.29	10	91030	80	K-080069	41
9014.450	13	9018.070	11	9019.30	10	91040	80	K-080070	41
9014.460	13	9018.080	11	9019.31	16	91050	80	K-080089	41
9014.470	13	9018.170	12	9019.32	12	91060	80	K-080090	36
9014.480	13	9018.180	12	9019.33	12	91070	80	K-080092	36
9014.490	9	9018.190	12	9019.34	12	91080	80	K-080096	41

ПЕРЕЧЕНЬ КОДОВ АРТИКУЛОВ

Код арт.	стр.	Код арт.	стр.	Код арт.	стр.	Код арт.	стр.	Код арт.	стр.
K-080097	41	K-081113	38	K-600400	84	K-900102	41	K-900601	37
K-080107	47	K-081114	38	K-600400	149	K-900103	41	K-900602	37
K-080108	47	K-081115	38	K-600500	84	K-900104	41	K-900603	37
K-080109	47	K-081116	38	K-600500	149	K-900105	41	K-900604	37
K-080110	47	K-081117	38	K-600702	153	K-900111	47	K-900605	37
K-080114	47	K-081118	38	K-600800	152	K-900112	47	K-900606	37
K-080125	41	K-082004	43	K-601705	152	K-900203	36	K-900607	37
K-080126	41	K-083003	42	K-609010	15	K-900204	36	K-900608	37
K-080128	36	K-083004	42	K-609010	40	K-900205	36	K-900609	37
K-080129	42	K-084004	42	K-609010	75	K-900206	36	K-900610	37
K-080130	42	K-084006	42	K-609032	47	K-900250	35	K-900611	37
K-080160	42	K-084008	42	K-609033	47	K-900250	140	K-900612	37
K-080161	42	K-084010	46	K-609034	47	K-900251	35	K-900613	37
K-080163	42	K-084020	46	K-609035	47	K-900251	140	K-900614	37
K-080164	43	K-084030	46	K-609062	47	K-900252	35	K-900615	37
K-080166	42	K-085010	44	K720005	89	K-900252	140	K-900616	37
K-080167	42	K-085027	45	K720006	89	K-900303	36	K-900617	37
K-080172	43	K-085030	45	K720305	89	K-900304	36	K-900618	37
K-080173	43	K-085035	44	K720306	89	K-900305	36	K-900619	37
K-080174	43	K-085068	43	K720725	89	K-900306	36	K-900650	38
K-080202	36	K-085069	45	K720726	89	K-900307	36	K-900651	38
K-080250	47	K-085070	45	K-800016	155	K-900308	36	K-900652	38
K-080251	47	K-085071	44	K-800018	155	K-900310	36	K-900653	38
K-080252	47	K-085072	44	K-800019	153	K-900313	36	K-900654	38
K-080253	47	K-085081	44	K-800030	154	K-900342	48	K-901000	42
K-080254	47	K-085082	44	K-800031	154	K-900344	48	K-901001	42
K-080255	47	K-085104	44	K-800035	153	K-900345	48	K-901002	42
K-080256	47	K-100305	139	K-800036	153	K-900350	36	K-901003	42
K-080257	47	K-100500	139	K-800100	153	K-900351	36	K-901700	39
K-080258	47	K-150005	139	K-800101	153	K-900352	36	K-901701	39
K-080259	47	K-200023	139	K-800202	154	K-900381	41	K-901800	39
K-080380	48	K-200501	142	K-800204	154	K-900382	41	K-901801	39
K-080384	48	K-200601	142	K-800206	154	K-900383	41	K-901810	39
K-080385	48	K-200700	142	K-803000	151	K-900400	38	K-901930	39
K-080386	48	K-201050	46	K-803001	151	K-900401	38	K-901931	39
K-080551	42	K-201105	142	K-803002	151	K-900402	38	K-901932	39
K-081003	42	K-201106	142	K-803003	152	K-900403	38	K-901933	39
K-081025	42	K-201109	142	K-900000	41	K-900404	38	K-901934	39
K-081101	38	K-201117	142	K-900001	41	K-900405	38	K-901935	39
K-081102	38	K-201120	142	K-900002	41	K-900406	38	K-901936	39
K-081103	38	K-300100	143	K-900003	41	K-900410	38	K-901937	39
K-081104	38	K-300200	143	K-900004	41	K-900411	38	K-902000	43
K-081105	38	K-300300	143	K-900005	41	K-900412	38	K-902001	43
K-081106	38	K-400000	144	K-900006	41	K-900413	38	K-902002	43
K-081107	38	K-400100	144	K-900007	41	K-900500	37	K-902003	43
K-081108	38	K-400200	144	K-900008	41	K-900501	37	K-902716	42
K-081109	38	K-500310	146	K-900009	41	K-900502	37	K-902717	42
K-081110	38	K-500900	145	K-900010	41	K-900503	37	K-902718	42
K-081111	38	K-501000	145	K-900100	41	K-900504	37	K-903000	42
K-081112	38	K-501001	145	K-900101	41	K-900600	37	K-903001	42

ПЕРЕЧЕНЬ КОДОВ АРТИКУЛОВ

Код арт.	стр.	Код арт.	стр.	Код арт.	стр.	Код арт.	стр.	Код арт.	стр.
K-903002	42	N75120A	146	OTUN6M18	9	S10020	79	SZ-2620	53
K-903003	42	N75120E	146	OTUN6M18	91	S10030	79	U17	84
K-903007	42	OTUC6M12	9	OTUN6M18	35	S10040	79	U18	84
K-904000	42	OTUC6M12	91	OTUN6M18-2	9	S10050	79	U24	84
K-904001	42	OTUC6M12	35	OTUN6M18-2	91	S10060	79	U28	84
K-904002	42	OTUC6M12-2	9	OTUN6M18-2	35	S10070	79	UAP100	110
K-904003	42	OTUC6M12-2	91	OTUN6M22	9	S10080	79	UAP100	130
K-905000	43	OTUC6M12-2	35	OTUN6M22	91	S10090	79	UD-G16	67
K-905001	43	OTUC6M15	9	OTUN6M22	35	S10100	79	UD-G20	67
K-905002	43	OTUC6M15	91	OTUN6M22-2	9	S10110	79	UD-G25	67
K-905003	44	OTUC6M15	35	OTUN6M22-2	91	S10120	79	UD-G32	67
K-905005	45	OTUC6M15-2	9	OTUN6M22-2	35	S20020	79	UP-G110	67
K-905022	45	OTUC6M15-2	91	OTUN6M28	9	S20030	79	UP-G16	67
K-905023	43	OTUC6M15-2	35	OTUN6M28	91	S20040	79	UP-G20	67
K-905026	45	OTUC6M18	9	OTUN6M28	35	S20050	79	UP-G25	67
KL14	51	OTUC6M18	91	OTUN6M28-2	9	S20060	79	UP-G32	67
KL16	51	OTUC6M18	35	OTUN6M28-2	91	S20070	79	UP-G40	67
KL162026	52	OTUC6M18-2	9	OTUN6M28-2	35	S20080	79	UP-G50	67
KL20	51	OTUC6M18-2	91	OTUN6M35	9	S20090	79	UP-G63	67
KL26	51	OTUC6M18-2	35	OTUN6M35	35	S20100	79	UP-G75	67
KL263240	52	OTUC6M22	9	OTUN6M35	91	S20110	79	UP-G90	67
KL5063	52	OTUC6M22	91	OTUN6M35-2	9	S20120	79	Z1-KPL	28
KPPMINI	52	OTUC6M22	35	OTUN6M35-2	91	S3.02	82	Z1-P12N	28
KPPN-PUSH	26	OTUC6M22-2	9	OTUN6M35-2	35	S3.03	82	Z1-P14N	28
KPPR-PLAT	26	OTUC6M22-2	91	P06	83	S3.04	82	Z1-P185N	28
KPPR-PUSH	26	OTUC6M22-2	35	P09	83	S3.05	82	Z1-P18N	28
KPPR-PUSHAK	25	OTUC6M28	9	P10	83	SNE-0	86	Z1-P25N	28
KPPZ/M	52	OTUC6M28	91	P12	83	SNE-1	86	Z1-P32N	28
MZH1418	27	OTUC6M28	35	P1-8467	27	SNE-2	86	ZAPR01	52
MZH2532	27	OTUC6M28-2	9	P1-8468	27	SNE-3	86	ZAPR01	109
N75020A	146	OTUC6M28-2	91	P1-8469	27	SNE-4	86	ZAPR01	129
N75020E	146	OTUC6M28-2	35	P1-8471	27	SNE-5	86	ZAPR02	51
N75030A	146	OTUC6M35	9	P8463	27	SNE-6	86	ZAPR14R	51
N75030E	146	OTUC6M35	91	P8464	27	SPE-0	86	ZAPR16R	51
N75040A	146	OTUC6M35	35	P8465	27	SPE-1	86	ZAPR20R	51
N75040E	146	OTUC6M35-2	9	P8470	28	SPE-2	86	ZAPR25R	51
N75050A	146	OTUC6M35-2	91	PN01	26	SPE-3	86	ZAPR26R	51
N75050E	146	OTUC6M35-2	35	PR01/N	27	SPE-4	86	ZAPRAK	53
N75060A	146	OTUN6M12	9	PRO00008P	73	SPE-5	86	ZAPRAK	110
N75060E	146	OTUN6M12	91	PT1-8467	27	SPE-6	86	ZAPRAK	130
N75070A	146	OTUN6M12	35	PT1-8468	27	SW-1410	53	ZAPRE32	51
N75070E	146	OTUN6M12-2	9	PT1-8469	27	SW-1612	53	ZAPRE40	51
N75080A	146	OTUN6M12-2	91	PT1-8471	27	SW-2016	53	ZAPRE50	51
N75080E	146	OTUN6M12-2	35	R542	84	SW-2620	53	ZAPRE63	51
N75090A	146	OTUN6M15	9	R542	150	SZ-1410	28	Z-P14PLAT	28
N75090E	146	OTUN6M15	91	R543	84	SZ-1410	53	Z-P185PLAT	28
N75100A	146	OTUN6M15	35	R543	149	SZ-1612	53	Z-P25PLAT	28
N75100E	146	OTUN6M15-2	9	R5541	84	SZ-1814	28	Z-P32PLAT	28
N75110A	146	OTUN6M15-2	91	R5541	150	SZ-2016	53	K-100023	139
N75110E	146	OTUN6M15-2	35	RS1435	51	SZ-2620	28	K-100620	140

ПЕРЕЧЕНЬ КОДОВ АРТИКУЛОВ

Код арт.	стр.
К-201003	142
К-800004	155
К-800005	155
К-800007	155
К-800008	155
К-800009	155
К-800010	155
К-800011	153
К-800012	153
К-800013	153
К-800014	153

ПОМЕТКИ

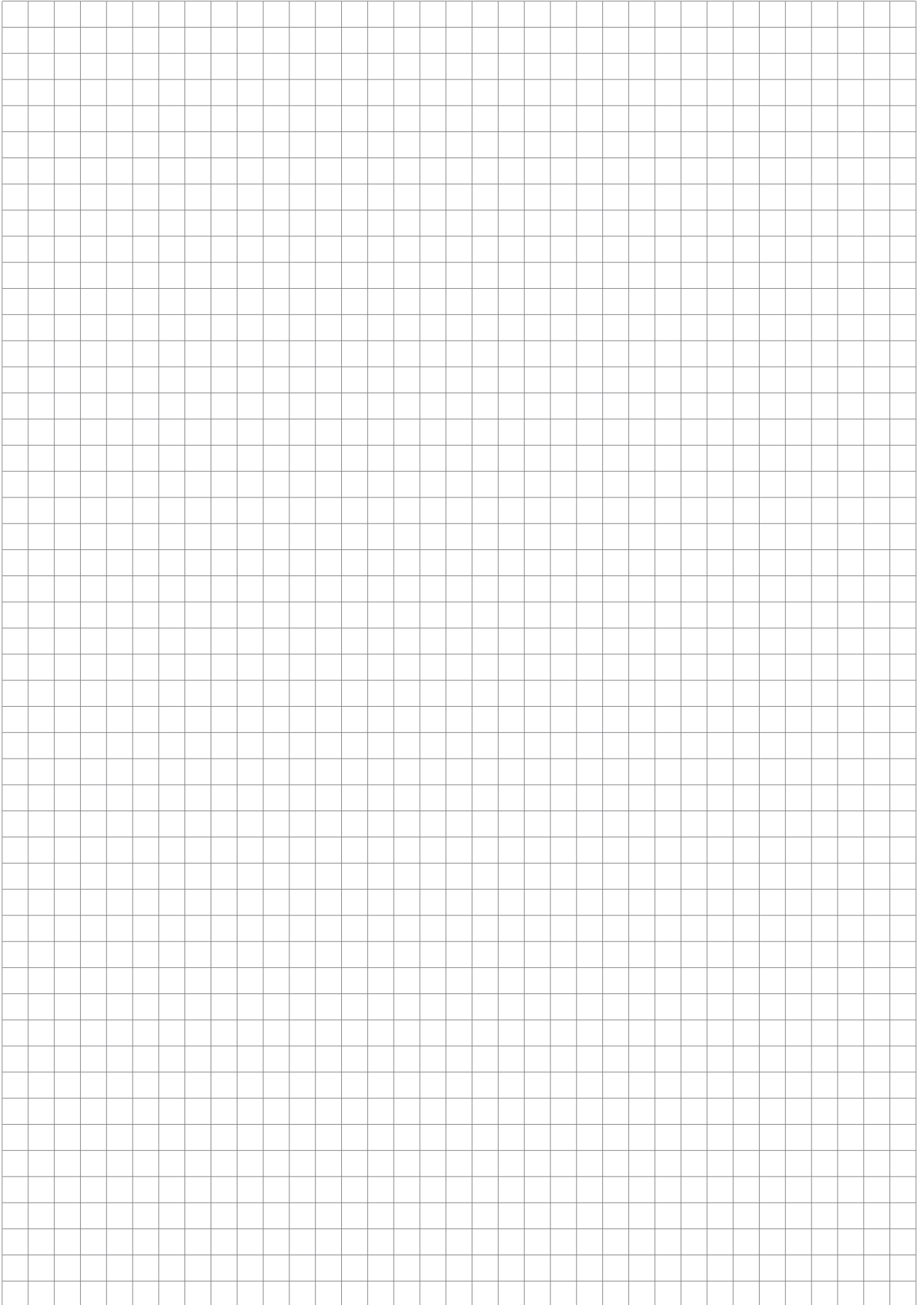

- ПРЕДСТАВИТЕЛЬСТВА
- ПРЕДСТАВИТЕЛИ
- ЭКСПОРТ

РОССИЯ



Региональные представительства:

Москва

тел.: +7 495 638 51 14

в Санкт-Петербурге

тел.: +7 812 309 39 50

в Воронеже

тел.: +7 4732 35 15 13

в Новосибирске

тел.: +7 383 202 22 42

в Краснодаре

тел.: +7 861 99-54-489

в Рязани

GSM +7 961 130 52 55

в Иркутске

тел.: + 7 3952 943-973

в Ульяновске

GSM +7 987 630-03-10

в Екатеринбурге

GSM +7 906 815-77-07

в Калининграде

тел.: +7 4012 70 80 05

Подробная информация на сайте: www.kan.ru



СИСТЕМА KAN-therm

СИСТЕМА KAN-therm – это оптимально укомплектованная инсталляционная мультисистема, включающая в себя самые современные взаимно дополняющие технические решения в области инженерного оборудования внутреннего водоснабжения и отопления, пожаротушения, а также технологического оборудования.

Это превосходная реализация идеи универсальной системы, в которую заложен многолетний опыт и энтузиазм конструкторов KAN, а также строгий контроль качества материалов и готовой продукции. Это эффективное понимание потребностей строительного рынка, соответствующего требованиям жизнеспособного устойчивого строительства.

Push Platinum



Push



Press LBP



PP



Steel



Inox



Sprinkler



Панельное отопление и автоматика



Футбол
Оборудование для стадионов



Монтажные шкафы
и коллекторные группы



Представительства KAN в России:

КАН-Р

119361 Москва,
Проектируемый проезд 1980, д. 4
тел/факс: +7 495 638 51 14,
GSM: +7 909 960 81 77
e-mail: moscow@kan.com.ru

Новосибирск, С-Петербург, Краснодар,
Воронеж, Иркутск, Рязань, Екатеринбург,
Ульяновск, Калининград.

www.kan.ru